

ПЕЦ С ПЕЛЕТИ ЗА ПОДОВО ОТОПЛЕНИЕ „КОМО 18”



Пелети → гориво от дървесна биомаса → биогориво
ИНСТРУКЦИЯ ЗА МОНТАЖ, РАБОТА И ПОДДРЪЖКА НА ПЕЦТА



Този продукт отговаря на изискванията на Директивата за екодизайна по отношение на ефективността и нивото на замърсяване на въздуха като допринася за намаляване на потреблението на енергия и въздействието върху околната среда.

ПЕЩ С ПЕЛЕТИ ЗА ПОДОВО ОТОПЛЕНИЕ „КОМО 18”

Отоплителните уреди (посочени в това ръководство като "печки") на АЛФА ПЛАМ (в тази инструкция, наречена АЛФА ПЛАМ) се произвеждат и тестват в съответствие със стандартите за безопасност на приложимите разпоредби на Европейския съюз.

Тази инструкция е предназначена за потребители на печки, инсталатори за пещи, оператори и работници за поддръжка на пещ, които са показани на първата страница на ръководството.

Ако нещо не ви е ясно в това ръководство, моля свържете се с производителя на печката или оторизиран сервизен център. Винаги посочвайте броя на параграфите или главите на въпросния случай или на обекта, където има някои неясноти.

Отпечатването, преводът и възпроизвеждането, дори частично, на това ръководство е разрешено от АЛФА ПЛАМ, което означава, че АЛФА ПЛАМ трябва да одобри горепосочените действия. Техническата информация, снимките и спецификациите в това ръководство не могат да се предоставят на трета страна.

ВАЖНО ПРЕДУПРЕЖДЕНИЕ!

ВАЖНО: Свързването на устройството към електрическата инсталация трябва да се извърши от квалифицирани и упълномощени лица в съответствие с приложимите законови разпоредби.

Това устройство не е предназначено за употреба от лица (включително деца) с намалени физически, моторни и умствени способности или лица с ограничени познания и опит без присъствието на лице, отговарящо за тяхната безопасност или грижа.

Децата не могат да играят с такива уреди.

СИСТЕМА НА ДВОЙНО ИЗГАРЯНЕ

Пламъкът се получава чрез изгаряне на дървесина в подходящата печка и излъчва същото количество въглероден диоксид (CO_2), който се получава в резултат на естественото разлагане на дървото.

Количеството въглероден диоксид (CO_2), получено от изгарянето или разлагането на растителния материал, съответства на количеството на въглероден диоксид (CO_2), който растителната маса е способна да получи от

околната среда и се превръща в кислород във въздуха и въглеродът в растението по време на целия полезен живот. Използването на изкопаеми горива невъзобновяеми източници (въглища, нефт, газ), обратното на това, което се случва на дървото, се освобождава в атмосферата или освобождава големи количества въглероден диоксид (CO_2), от милиони години, създавайки парниковия ефект. Използването на дървесината като гориво е перфектно балансирано с околната среда, защото дървесината като възобновяемо гориво е в екологична хармония с природата. Принципът на чисто изгаряне напълно постига тези цели, поради което компанията АЛФА ПЛАМ проектира продуктите си въз основа на него.

Какво имаме предвид чрез чисто изгаряне и как се осъществява?

Регулирането на първичния въздух и въвеждането на вторичен въздух създават или предизвикват вторично изгаряне или така нареченото след-изгаряне, което дава вторичен пламък, който по своя характер е по-ярък и по-силен от основния или първичния пламък. Добавянето на нов кислород (чрез вложения въздух) позволява допълнително изгаряне на газове, които не са напълно изгорели. Това значително увеличава топлинната ефективност и намалява вредните емисии на въглероден оксид (CO), тъй като непълното изгаряне е сведено до минимум. Това са основните характеристики на чеката и другите продукти на АЛФА ПЛАМ.

0.0. ТЕХНИЧЕСКИ ХАРАКТЕРИСТИКИ НА ПЕЩТА

1.Размери на пещта:

-широчина.....	574 mm
-дълбочина.....	620 mm
-височина.....	1200 mm

2.Диаметър на димопроводната връзка..... 80 mm

3.Диаметър на засмукване на външния въздух на стената..... 100 mm

4.Височина от пода до оста на димнопроводния ключ..... 380 mm

5. Максимална мощност на пещта (с излъчване и на водата)..... 18,87 KW

6.Мощност на пещтаSnaga peći zračenjem pri maksimalnoj snazi..... 3,13 KW

7.Мощност на пещта върху водата при максимална сила..... 15,74 KW

8.Максимални разходи..... 4,533 kg/h

9.Степен на употреба на при максимална мощност..... 91,36 %

10.Минимална сила на пещта (излъчване и на водата)..... 7,63 KW

11.Мощност на пещта с излъчване при минимална сила..... 1,55 KW

12. Мощност на пещта на водата при минимална сила..... 6,08 KW

13.Минимални разходи..... 1,858 kg/h

14.Степен на ползване при минимална сила..... 90,13 %

15.Минимално течение..... 5 Pa

16.Оптимално течение..... 11,5 Pa

17.Обем на загряване..... 235 - 315 m³

18.Капацитет на резервоара за гориво..... 45 kg

19.Максимално време на работа с пълен резервоар..... 24,2 h

20.Минимално време на работа с пълен резервоар..... 10 h

21.Максимална изходяща мощност..... 450 W

22.Напрежение и честота..... 230V / 50Hz

23.Тегло на пещта:

-нето.....	196 kg
-бруто.....	225 kg

СЪДЪРЖАНИЕ:

1. ЗАДАЧА НА ТАЗИ ИНСТРУКЦИЯ	1
1.1. АКТУАЛИЗИРАНЕ.....	1
2. ОТГОВОРНОСТ НА ПРОИЗВОДИТЕЛЯ	1
2.1. ОСНОВНИ ХАРАКТЕРИСТИКИ НА ПОТРЕБИТЕЛЯ	1
2.2. ТРАНСПОРТ И УПОТРЕБА НА ПЕЩТА - РАБОТА.....	1
2.3. ОТГОВОРНОСТИ НА МОНТАЖИСТА	1
3. МОНТАЖ – ВГРАЖДАНЕ НА ПЕЩТА	2
3.1. ИНСТАЛАЦИЯ НА ПЕЩТА	2
3.2. СИСТЕМА ЗА ИЗВЕЖДАНЕ НА ДИМА.....	3
3.3. ИЗОЛАЦИЯ И ДИАМЕТЪР НА ОТВОРА (дупка) НА ПОКРИВА (или на стената)	4
3.4. ВСМУКВАНЕ НА ВЪЗДУХА ЗА ИЗГАРЯНЕТО (фигура 8).....	6
3.5. СВЪРЗВАНЕ С ЕЛЕКТРИЧЕСКОТО ЗАХРАНВАНЕ.....	7
4. ВАЖНИ ИНСТРУКЦИИ	7
5. ПРЕДУПРЕЖДЕНИЕ ЗА МЕРКИ ЗА БЕЗОПАСНОСТ НА ПЕРСОНАЛА	8
5.1. ПРЕДУПРЕЖДЕНИЕ ЗА МЕРКИ ЗА БЕЗОПАСНОСТ ЗА ПОТРЕБИТЕЛИТЕ.....	8
6. СТАНДАРТИ ЗА БЕЗОПАСНОСТ СТАРТИРАНЕ И ПОЧИСТВАНЕ НА ПЕЩТА.....	9
6.1. РЪКОВОДСТВО ЗА ПОЧИСТВАНЕ И ПОДДРЪЖКА ЗА ПОТРЕБИТЕЛЯ	9
6.2. ПОЧИСТВАНЕ И ПОДДРЪЖКА (за работниците по поддръжката).....	11
6.3. СПЕЦИАЛНА ПОДДРЪЖКА	12
7. ВАЖНА ИНФОРМАЦИЯ ЗА БЕЗОПАСНОСТ.....	12
8. КАЧЕСТВЕНИТЕ ПЕЛЕТИ КАТО ГОРИВО СА МНОГО ВАЖНИ	12
8.1. СЪХРАНЯВАНЕ НА ПЕЛЕТНО ГОРИВО	12
9. ВКЛЮЧВАНЕ НА ХИДРАВЛИЧНАТА ИНСТАЛАЦИЯ	13
10. ПОДАДЕН И ВЪЗВРАТЕН ПРОВОД.....	14
11. СТРОИТЕЛНИ КОМПОНЕНТИ В ПЕЩТА	14
11.1. БЕЗОПАСЕН КЛАПАН	14
11.2. ЦИРКУЛАЦИОННА ПОМПА.....	14
11.3. АВТОМАТИЧЕН СПИРАТЕЛЕН КРАН	14
11.4. ЕКСПАНЗИОННИ СЪДОВЕ.....	14
11.5. КРАН ЗА ЗАРЕЖДАНЕ И РАЗРЕЖДАНЕ.....	14
12. ПЪЛНЕНЕ НА ИНСТАЛАЦИЯТА И ПУСКАНЕ В ЕКСПЛОАТАЦИЯ.....	14
13. ПРАКТИЧЕСКИ ИНСТРУКЦИИ И СЪВЕТИ ЗА ИЗПОЛЗВАНЕ НА СИСТЕМАТА ЗА ОТОПЛЕНИЕ.....	15
14. ПЪЛНЕНЕ С ДЪРВЕНИ ГРАНУЛИ	15
15. ОПИСАНИЕ И ФУНКЦИОНИРАНЕ НА КОНТРОЛЕРИТЕ ЗА УПРАВЛЕНИЕ НА РАБОТАТА НА ПЕЩТА	15
15.1. ИНТЕРФЕЙС НА ПОТРЕБИТЕЛЯ.....	15
15.1.1. ПОТРЕБИТЕЛСКИ ИНТЕРФЕЙС	15
15.1.2. За какво служат бутоните	16
15.2. ОПЕРАТИВЕН РЕЖИМ (ПОТРЕБИТЕЛ)	16
15.2.1. Палене на пещта	16
15.2.2. Неуспешно запалване	17
15.2.3. Пещта е в експлоатация	17
15.2.4. Задаване на температурата на стаята и водата в котела	17
15.2.5. Температурата на помещението или водата в котела досотига настроената температура	18
15.2.6. Задаване на мощността на пещта	18
15.2.7. Почистване на котела	18
15.2.8. Гасене на пещта	18
15.2.9. Повторно запалване на пещката	19
15.3. ВИД НА ПЛАМЪКА-ОГЪНЯ.....	19
15.4. МЕНЮ.....	19
15.4.1. Потребителско меню	19
15.4.2. Меню 01 - Настройване на часовника	19
15.4.3. Меню 02 - програмиране на работата на пещката	20
15.4.4. Меню 03 – избран език.....	24
15.4.5. Меню 04 – модул STAND-BY.....	24
15.4.6. Меню 05 - режим на звуков сигнал	24
15.4.7. Меню 06 - първоначално зареждане.....	24
15.4.8. Меню 07 - състояние на пещта.....	24
15.4.9. Меню 08 - технически настройки	24
15.5. АЛАРМИ	24
15.5.1. Аларма на сондата за температура на дима	25
15.5.2. Аларма с превишаване на температурата на дима.....	25
15.5.3. Аларма за неуспешно запалване	25
15.5.4. Аларма за гасене по време на работата	25
15.5.5. Повтаряне на алармата за спиране на безопасността	25
15.5.6. Аларма за общ термостат	25
15.5.7. Аларма при повреда на мотора за димните газове	26
15.5.8. Спиране на електрическа енергия (block-out)	26
15.6. СХЕМА НА СВЪРЗВАНЕ.....	27
16. МЕРКИ НА БЕЗОПАСНОСТ	27

17. ПОВРЕДИ - ПРИЧИНИ - РЕШЕНИЯ.....	28
18. ИНФОРМАЦИЯ, ОТНАСЯЩА СЕ ДО ДЕМОНТАЖА (ИЗХВЪРЛЯНЕТО) НА ПЕЦТА.....	29

1. ЗАДАЧА НА ТАЗИ ИНСТРУКЦИЯ

Целта на тази инструкция е да даде възможност на потребителя да предприеме всички необходими мерки и да подготви цялото оборудване и материали, за да осигури безопасна и правилна експлоатация или използване на пещта.

1.1. АКТУАЛИЗИРАНЕ

Това ръководство отразява действителния продукт в момента, в който пещта е пусната на пазара. Поради това АЛФА ПЛАМ не взема под внимание пещите, които вече са на пазара, с подходяща техническа документация и ги счита за дефектни или неадекватни след всяка промяна, адаптиране или прилагане на нови технологии на нови машини.

Съдържанието на това ръководство трябва да бъде внимателно прочетено или проучено. Трябва да спазвате стриктно всички инструкции, дадени в това ръководство. Цялата информация, съдържаща се в тази брошура, е необходима за инсталирането, използването и поддръжката на пещта.

Поради това тази инструкция трябва внимателно да се пази за необходимите инструкции в случай на някои проблеми или неясноти.

Ако пещта е предоставена или продадена на друго лице, трябва да предоставите инструкцията на новия потребител. Ако сте загубили тази брошура, можете да поискате нова от производителя.

2. ОТГОВОРНОСТ НА ПРОИЗВОДИТЕЛЯ

При издаването на това ръководство АЛФА ПЛАМ не поема никаква гражданска или юридическа отговорност, пряко или косвено, поради:

- произшествия в резултат на неспазване на стандартите и спецификациите, дадени в това ръководство,
- аварии, произтичащи от неправилно боравене или използване на пещта от потребителите,
- произшествия в резултат на модификации и ремонти, които не са одобрени от ALFA PLAM,
- лоша поддръжка,
- непредвидени събития,
- аварии, произтичащи от използването на резервни части, които не са оригинални или не са предназначени за тези модели пещи.

Отговорността за монтажа е изцяло поета от самия монтажник - майстор.

2.1. ОСНОВНИ ХАРАКТЕРИСТИКИ НА ПОТРЕБИТЕЛЯ

Потребителят трябва да има следните основни характеристики:

- да бъде пълнолетно и отговорно лице,
- да има определени технически познания, необходими за рутинното поддържане на електрически и механични компоненти на пещта.

ДЕЦАТА НЕ ТРЯБВА ДА СЕ ПРИБЛИЖАВАТ ДО ПЕЩТА, НИТО ДА СИ ИГРАЯТ С НЕЯ, ДОКАТО РАБОТИ.

2.2. ТРАНСПОРТ И УПОТРЕБА НА ПЕЩТА - РАБОТА

По време на използването на пещта се уверете, че тя не е наклонена напред. Това е така, защото пещта е обърната напред.

Докато пещта се транспортира, което трябва да бъде напълно безопасно, се уверете, че камионът е с капацитет по-голям от теглото на пещта, която трябва да се увеличава. Избягвайте друсане и резки движения.

ВСИЧКИ ОПАКОВКИ ТРЯБВА ДА БЪДАТ ПРЕМАХНАТИ, ЗА ДА НЕ ПОПАДНАТ В ОБСЕГА НА ДЕЦА, ТЪЙ КАТО МАТЕРИАЛЪТ НА ОПАКОВКИТЕ МОЖЕ ДА ПРИЧИНИ ЗАДУШАВАНЕ. ТЕ ВКЛЮЧВАТ ПЛАСТМАСОВИ ТОРБИЧКИ, ФИЛМИ, ПОЛИСТИРОЛ И ДР

2.3. ОТГОВОРНОСТИ НА МОНТАЖИСТА

Отговорността на монтажиста се състои в това да направи всички проверки на димните тръби, да засмуче потока на въздух и подаването на въздух, както и да изпълни всички решения, необходими за монтаж на пещта.

Отговорност на инсталационната програма за настройка на пещта трябва да бъде в съответствие с местното законодателство, където е инсталирана пещта.

Използването на пещта трябва да бъде в съответствие с указанията, дадени в това ръководство за експлоатация и поддръжка, както и всички стандарти за безопасност, които са дадени на местното законодателство е приложимо, където е инсталирана пещта.

Монтажистът трябва да потвърди:

- вида на пещта, който ще се монтира,
- дали помещенията, в които се монтират пещите, отговарят на минималния размер, необходим за инсталацията, както и че този размер е предписан от производителя на пещта,
- генераторът, който произвежда изгорелите газове, отговаря на изискванията на производителя, става дума за кабели и тръби за отводняване,
- вътрешното напречно сечение на комина, материалът, от който е направен комина, уеднаквеността на напречното сечение показва, че в комина няма препятствия и проблеми,
- височината и вертикалното разширение на комина,
- надморска височина на мястото на инсталиране или инсталиране на пещта,
- съществуването и пригодността на защитен капак за комин,
- възможността за осигуряване на всмукване на външния въздух и размера на необходимите отвори,
- възможност за ползване на пещта да бъдат сглобени с друго оборудване, което вече съществува в това място.

Ако резултатите от всички проверки са положителни, тогава ще можем да продължим с инсталацията на печта. Уверете се, че стриктно следвате инструкциите на производителя на печта, както и стандартите за противопожарна защита и стандарти за безопасност, които са установени.

Когато приключите с монтажа, системата трябва да бъде пусната в пробна експлоатация за не по-малко от 30 минути, за да се изпробват всички уплътнения и в системата.

Когато инсталирането и важните детайли са завършени, монтажистът трябва да предостави на клиента следното:

- Инструкции за употреба и поддръжка на печта, издадени от производителя (ако такава инструкция не е доставена с печта),
- необходимата документация за спазване на съществуващите стандарти.

3. МОНТАЖ – ВГРАЖДАНЕ НА ПЕЩТА

Отговорност за работата, извършена на мястото на инсталация, зависи изцяло от потребителя.

Преди печта да бъде пусната в експлоатация, монтажистът трябва да отговаря на всички законови норми за безопасност, и по-специално:

- да провери, че инсталирането на печта съответства на местни, национални и европейски регламенти,
- да отговаря на изискванията, посочени в този документ,
- да създаде димните тръби и приема на въздуха, за да съответства на този тип монтирани печки,
- да не направи или да не създава електрически връзки, при които се използват временни или неизолирани електрически кабели,
- да се оцени ефективността на заземяването на електрическата система,
- винаги да се използват лични предпазни средства, както и всички средства за защита, които са предписани от местното законодателство,
- винаги да се осигури достатъчно място за извършване на сервиза за всяко техническо обслужване и ремонт на печите.

3.1. ИНСТАЛАЦИЯ НА ПЕЩТА

Препоръчваме ви да разопаковате печта само когато стигнете до мястото, където ще бъде инсталирана.

Пещта стои върху пластмасови щифтове, в които са завинтени болтове М10 (броя 4), които се завинтват в основата на печта. На винтовете са завити гайки с резба М10 мм на пластмасовата част. Крачетата са навити до края, към основата на печта. След разопаковане на печта, когато се направи на мястото, където ще бъде поставена, е необходимо да отвиете всички крачета така, че общата височина от пода до основата на печта, съответно крачетата да стърчат от основата на печта около 25 мм. Когато приключите с изравняването на печта, която трябва да стои хоризонтално, гайките, които завивате с ключ 17 и което трябва да да се приближат към основата на печта, а в същото време ръчно, като държите пластмасовата част на крачето, затегнете гайките. Височината около двадесет и пет милиметра от пода към основата на печта е необходима за по-добра циркулация на въздуха и охлаждане на печта. Това ще предпази печта от прегряване и ще удължи експлоатационния срок.

Ако съседните (околните) стени и / или подът са направени от материал, който не е устойчив на топлина, то тогава трябва да се използва подходяща защита, използвайки едновременно с изолационен материал, който не гори. Никога не забравяйте да оставите безопасно разстояние (около 35/40 см) между печката и обзавеждането, домакински уреди и т.н. За да се защити подът, ако е **направен от запалим материал**, предлагаме на пода под печта да се постави метална плоча с дебелина от 3 до 4 мм, което може да надвишава 30 см в предната част на печите. **Пещта трябва да е поне на 25 см разстояние от ограждащите стени.** Винаги оставяйте поне 15 см между гърба на печката и стената, за да се даде възможност за правилната циркулация на въздуха.

Ако печта се поставя в кухня с решетки за извеждане на въздуха или ако е поставена в една стая или стаи с топлинен генератор за твърди горива (като печка на дърва), винаги се уверете, че количеството на входящия въздух (в кухнята или в стаята) е достатъчно, за да се гарантира безопасната експлоатация на печта.

Ако канал за дима преминава през тавана, той трябва да бъде правилно топлоизолиран и да се използва защита от изолационен материал, който не изгаря. След инсталирането на печта крачетата трябва да бъдат нивелирани.

ОПАСНОСТ

Арматурата за извода на дима **НЕ ТРЯБВА** да бъде включена или свързана:

- с тръбата за димните газове, която се използва от някои други топлогенератори (бойлери, печки, камини и печки, и т.н.),
- със системата, която извежда въздуха (решетка, вентилационни отвори и т.н.), дори ако системата се вкарва в тръбата за източване.

ОПАСНОСТ

Забранено е да се монтират спирателни тръбопроводни клапани за въздух въздушни (клапи, вентили, които могат да попречат на циркулацията на въздуха, съответни да затруднят течението.

ВНИМАНИЕ

Ако пътят на изхвърлянето на дима е такъв, че прави лошо течение или лош въздушен поток (множество завои, неподходящо изхвърляне, стесняване и т.н.) димоотводът може да бъде лошо, съответно в този случай изхвърлянето на дима не е най-доброто.

Системата за изхвърлянето на дима от печта работи при понижено налягане и леко налягане на отводната димна тръба. Много е важно системата за отвод на дима да бъде херметично затворена (запечатана). Това налага използването на гладки тръби от вътрешната страна. На първо място е необходимо внимателно да се анализират и проучат планът и структурата на стаята (помещението) когато отводната димна тръба се поставя през стените и покрива, така че монтажът на тръбите да се направи правилно според противопожарната защита. Първо трябва да се осигури достатъчно въздух за горене в стая или в помещението, където е печта. Препоръчително е да се прави периодична проверка, за да се гарантира, че въздухът за горенето идва чак до горивната камера на биогорива. Пещта работи при 230 V - 50 Hz. Уверете се, че електрическият кабел не е сложен под печта, да бъде далеч от горещи

места и да не се допира до остри ръбове, които могат да го прережат. Ако печта е електрически претоварена, това може да доведе до съкращаване на жизнения цикъл на електронните компоненти в уреда.

Никога не изключвайте захранването, като издърпвате щепсела, докато пламъкът на печта гори. Това може да застраши правилното функциониране на уреда.

3.2. СИСТЕМА ЗА ИЗВЕЖДАНЕ НА ДИМА

Извличането на дима трябва да се извършва в съответствие със съществуващите стандарти. Димоотводът трябва да е добре запечатан. Вижте фигури от 1 до 7.

За изсмукването на дима могат да се използват класически вградени комини и могат да се направят тръбни комини, които трябва да бъдат добре изолирани (двойна стена) и да са запечатани така, че да не създават конденз в тях.

Изходната тръба в никакъв случай не трябва да бъде свързана към други системи от всякакъв вид, като например системи, където димът се освобождава от горивните камери, изгорели решетки или разпределение на въздуха в системата, и така нататък. Тръбопроводът за дима не трябва да се поставя в затворени или полузатворени помещения като гаражи, тесни коридори, в затворени бараки или на всяко друго място, където може да се появи дим. Когато печта се свързва с тръбопровода за димни газове, необходимо е професионалният коминистач да провери дали няма дори и най-малките пукнатини в комина. Ако има такива пукнатини в тръбопровода за димни газове, димният канал трябва да бъде увит в нов материал за правилно функциониране.

За тази цел могат да се използват тръби, които са твърди и са изработени от неръждаема стомана (минимална дебелина 1,5 мм) или неръждаема стомана (минимална дебелина 0,5 мм).

Системата за изсмукване на дима от металните тръби трябва да бъде заземена в съответствие със съществуващите стандарти и правни разпоредби. Заземяването се изисква от закона.

Тази заземяваща връзка трябва да е независима от заземяването на печта.

Тръбата за изсмукване на дим трябва да бъде направена в съответствие с размерите и материалите, използвани за конструкцията му (фигура 1).

- A) Горната част на комина е устойчива на вятъра
- B) Максимално напречно сечение 15 x 15 см или диаметър 15 см, максимална височина 4-5 м.
- B) Уплътнение
- D) Контролен люк - контрол

Тръбите за дима, които са в лошо състояние, или са направени от неподходящи материали (азбест, цимент, поцинкована ламарина и т.н., с груби грапава или пореста повърхност) са незаконни и вредят или пречат на правилното функциониране на печта.

Димът може да бъде изкаран през класическа тръба за дим (вижте следните снимки), при условие че отговарят на следните изисквания:

- проверете състоянието на поддръжката на тръбопровода за димните газове или комина. Ако димоходната тръба е стара, тя трябва да се смени с нова.
- ако коминът е повреден, е добре да го поправите или да го възстановите, като поставите една стоманена тръба, която е правилно изолиран с минерална вата.
- димът може да се изхвърли директно в комина (комин) само ако има напречно сечение до 15 x 15 см или диаметър до 15 см и ако има капак за проверка и почистване.
- ако коминът има по-голямо напречно сечение от 15 x 15 см или диаметър по-голям от 15 см, възможно е евентуалното регулиране на увеличеното течение (намаляване) в комина можете да направите по три начина:
 1. Ако в дъното на комина има почистващ отвор, той трябва частично да се отвори.
 2. Поставете стоманената тръба в комина с диаметър 10 см, ако имате елементите за такова комаритно ремоделиране.
 3. Регулиране на определени параметри в печта. Този регламент може да се изпълнява само от упълномощена служба на АЛФА ПЛАМ.
- Уверете се, че коминната връзка е правилно запечатана.
- Избягвайте контакт с лек материал (като дървени греди) и във всички случаи ще е необходимо да ги изолирате от огъня с противопожарни материали (вж. фигура 2).

- A) Минерална вата
- B) Стоманени тръби
- C) Барьерна плоча.

Печта е направена за свързване към комина с димни тръби с диаметър 80 мм. Ако стандартният комин не се използва, използва се нов комин или трябва да реконструирате съществуващата изолирана неръждаема тръба (двойна стена) с диаметър според дадената таблица 1. Не се допускат гъвкави тръби.

ТИП НА СИСТЕМАТА	ДИАМЕТЪР мм	ОЦЕНКА НА СИСТЕМАТА
Дължина на тръбата по-малка от 5 м	80	приемливо
Дължина на тръбата по-голяма от 5 м	100	задължително
Монтаж на места с надморска височина по-голяма от 1200 м	100	препоръчително

Таблица 1

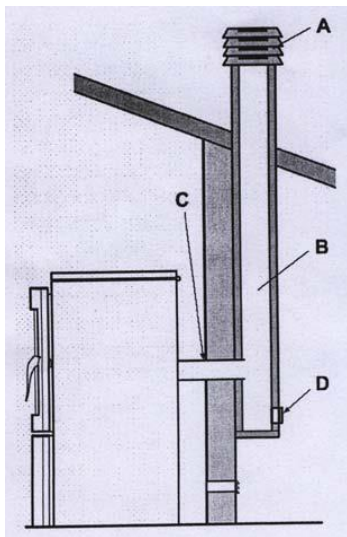

Фигура 1

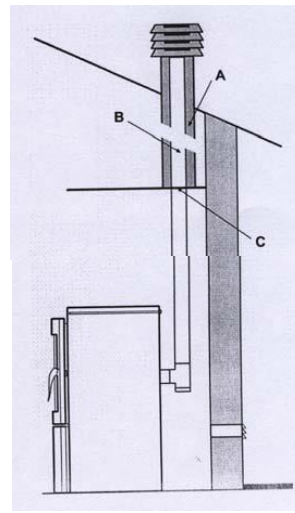

Фигураа 2

При използване на свързваща тръба между печта и отводната димна тръба е задължително да се използва "Т" свързване (както е показано на Фигура 5 и 6), с капак за почистване (запушалка) до печта. Прилагането на това свързващо съединение "Т" трябва да дава възможност за събиране на пепел, генериран в тръбата, и понякога за почистване на тръбата за отвеждане на отработените газове без необходимост от отстраняване на тръбата. Димът е леко натиснат. Ето защо е наложително да проверите дали отворът или капакът (запушалката) за почистване на системата за изпускане на дим е перфектно запечатан и остава такъв след всяко почистване. Уверете се, че монтажът е направен в същия ред и проверете състоянието на запечатване.

Монтажът на дымоотводите се извършва съгласно фигура 7.

Силно се препоръчва да се избягва използването на хоризонтално разтягане или разширение и ако е необходимо, се уверете, че тръбата не е наклонена, но има наклон от поне 5%. Хоризонталните удължения в никакъв случай не трябва да надвишават 3 метра дължина.

Не се препоръчва да свържете дымоотвода директно към печта с хоризонтално удължение, по-дълго от 1 м. Виж снимки 4,5,6 и 8. Необходимо е след Т да поставите вертикално удължение \varnothing 80 мм с дължина най-малко 1-1,5 м и тогава да се премине на хоризонтално продължение \varnothing 80 мм и вертикално разширяване на \varnothing 80 или \varnothing 100 мм в зависимост от височината на тръбата за дим (комин), както е показано в таблица 1.

Фигура 3 вляво е показана как окончателно трябва да изглежда връхът на комина, когато имате два комина един до друг, а на Фигура 3 вдясно – как не трябва да бъде направен.

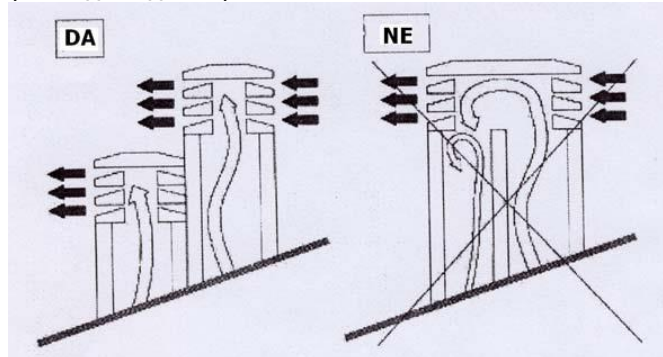

Фигура 3

3.3. ИЗОЛАЦИЯ И ДИАМЕТЪР НА ОТВОРА (ДУПКА) НА ПОКРИВА (или на стената)

След като веднъж се определи се определи местоположението на печта, е необходимо да се направи един отвор или дупка, през който да преминава изпускателната тръба. Това се променя в зависимост от вида на инсталацията, диаметъра на дымоходната тръба (вж. Таблица 1) и вида на стената или покрива, през които тръбата трябва да премине. Вижте Таблица 2. Изолацията трябва да бъде от минерална вата с номинална плътност над 80 кг/м².

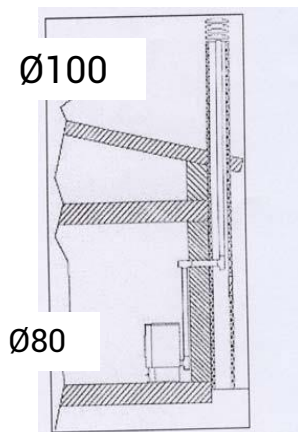

Фигура 4

1. Арматура 80>100
2. Тръбна арматура "Т" форма

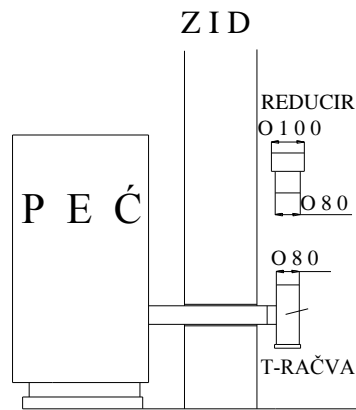

Фигура 5

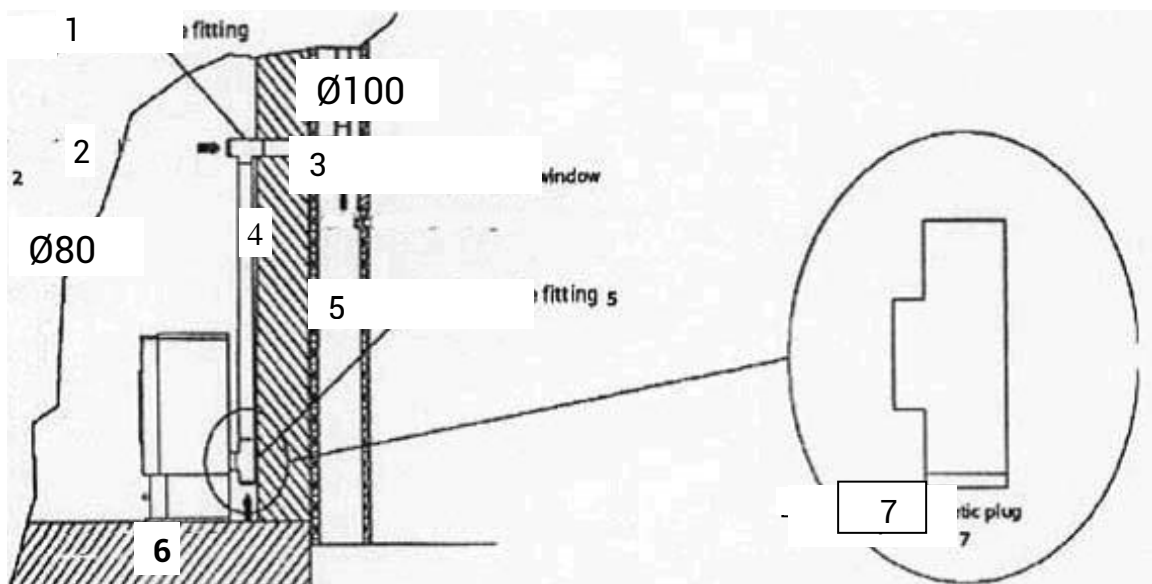

Фигура 6

1. Тръбна арматура "Т" форма – Т тръбна връзка
2. Посока на чистене
3. Отвор, прозорец за сервиз / проверка
4. посока на чистене
5. Тръбна арматура "Т" форма – Т тръбна връзка
6. посока на чистене
7. Херметичен капак за чистене (запушалка)

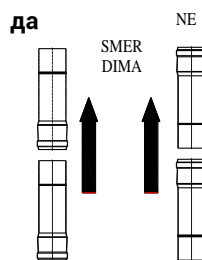

Фигура 7. Начин на монтажа на димните тръби

Препоръчваме димните тръби под формата на колената да са от три части, така че устойчивостта на преминаването на дима да е възможно най-малка. Също така препоръчваме коленото за почистване, поставено на подходящо място, да има капак, който да бъде свален и монтиран за по-лесно и по-ефективно почистване на тръбите за дымоотвеждане. Виж фигура 7а.



Фигура 7а

Дебелина на изолацията мм		Диаметър на димоотводните тръби (мм)	
		D.80	D.100
		Диаметрите на дупката (отвора), които трябва да се направят (мм)	
Стени от дърво или от запалим материал, или части, които са запалими	100	150	170
Бетонна стена или покрив	50	100	120
Стена или покрив от керемиди	30	100	120

Таблица 2: Дебелина на изолацията за част от системата, която преминава през стената или покрива

Преди всичко е необходимо да се осигури ПЕРФЕКТНО ИЗВЛИЧАНЕ НА ВЪЗДУХ (течение) в тръбата за изсмукване на дим, която трябва да бъде свободна без каквито и да било препятствия като различни прорези или ъгли. Всички измествания на оста трябва да имат една наклонена пътека с максимален ъгъл от 45 градуса спрямо вертикалата и 30 градуса е най-доброто решение. Тези смени ще бъдат най-добре направени в близост до върха на ветроустойчив комин.

Съгласно регламентите (ветроустойчив комин, разстояние и настройка на печката), разстоянията, показани в таблица 3, трябва да бъдат изпълнени:

Наклон на покрива	Разстояние между капака на покрива и комина	Минимална височина на комина, измерена на горния отвор (на изхода от комина)
α	Разстояние в метри	Височина в метри
15°	по-малко от 1.85 по-голямо от 1.85 м	0.50 над капака на „хребета“ 1.00 метър от наклона на покрива
30°	по-малко от 1.50 м по-голямо от 1.50 м	0.50 над капака на „хребета“ 1.30 метър от наклона на покрива
45°	по-малко от 1.30 м по-голямо от 1.30 м	0.50 над капака на „хребета“ 2.00 метър от наклона на покрива
60°	по-малко от 1.20 м по-голямо от 1.20 м	0.50 над капака на „хребета“ 2.60 метър от наклона на покрива

Таблица 3

Обаче, задължително е да се осигури първоначално вертикално разширение (разширение) от 1,5 метра (минимум), за да се осигури правилно извличане или извличане на дим.

3.4. ВСМУКВАНЕ НА ВЪЗДУХА ЗА ИЗГАРЯНЕТО (фигура 8)

Въздухът, необходим за изгарянето, взет от околната среда, трябва да се регенерира с помощта на вентилационна решетка, поставена на стената на стаята или на помещението, обърната навън. Това ще гарантира по-добро изгаряне и по този начин ще намали консумацията на пелети от биогорива. Не се препоръчва външният въздух да се изтегля директно през тръбата, тъй като това би намалило ефективността или ефекта от изгарянето.

Вентилационният отвор трябва задължително да е оборудван отвън с вентилационна решетка като защита срещу дъжд, вятър и насекоми.

Този отвор трябва да бъде направен на външната стена на помещението или на мястото, където е разположена печта.

Забранено е впръскване или подаване на въздух за изгаряне от гараж, склад за запалими материали или от помещения, където има опасност от пожар.

Отворът или отворът на външния смукателен въздух не **трябва да се свързва с тръбата**.

Ако в помещението има и друго отоплително оборудване, входящите отвори за въздух на въздуха за горене трябва да осигурят необходимото количество въздух за правилното функциониране на всички уреди.

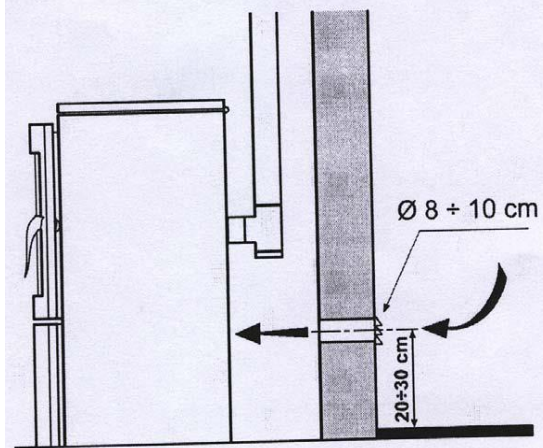

Фигура 8. Минимални разстояния за поставяне на вентилационната решетка

За правилна и безопасна инсталация на вентилационната решетка вижте данните, дадени в Таблица 4. Това са минималните разстояния от всяко въздушно пространство или изсмукване на дим. Тази стойност може да промени конфигурацията на въздушното налягане. Те трябва да бъдат в ред, за да се гарантира, че например отвореният прозорец изважда външния въздух, като го отвежда от самата пещ.

Вентилационната решетка трябва да бъде поставена най-малко		
1 м	под	врата, прозорец, димоотвод, въздушна камера и т.н. itd.
1 м	хоризонтално от	
0.3 м	над	
2 м	от	изхода на дима

Таблица 4. Минимални разстояния за всмукване на въздуха за изгаряне

3.5. СВЪРЗВАНЕ С ЕЛЕКТРИЧЕСКОТО ЗАХРАНВАНЕ

Тези пещи трябва да бъдат свързани с електричество. Нашите пещи имат електрически кабели, които са подходящи за средни температури. Ако трябва да се замени захранващият кабел (ако е повреден, например), след това се консултирайте с вашия упълномощен технически персонал, с нашите експерти. Преди да свържете фурната с електричество, уверете се, че:

- характеристиките на електрическата система съответстват на данните или спецификациите, дадени върху идентификационното табло на пещта.

- система за изсмукване на дим, ако е метална, трябва да има наземна работна връзка в съответствие със съществуващите стандарти и правни разпоредби. **Заземяването е съгласно правна разпоредба.**

- Електрическият кабел не трябва да достига температура при температура над 80 градуса по-висока от температурата на околната среда.

Когато пещта се инсталира на своето място, биполярният ключ и контактът трябва да се лесно достъпни.

- Ако печката не се използва за продължителен период от време, я изключете от електрическата мрежа или изключете превключвателя в положение OFF (0) позиция.

В случай на повреда или неизправност, изключете печката или превключвателя в положение OFF (0) позиция и се обърнете към оторизиран сервизен център.

4. ВАЖНИ ИНСТРУКЦИИ

ТОВА СА ВАЖНИ ЗАДЪЛЖИТЕЛНИ ИНСТРУКЦИИ ЗА БЕЗОПАСНОСТТА НА ХОРАТА, ЖИВОТНИТЕ И ИМУЩЕСТВОТО.

Искаме да информираме монтажника за пещта за някои общи инструкции, които трябва да се спазват за правилното инсталиране на пещта. Тези стандарти са задължителни, но не напълно. За допълнителна и по-точна информация трябва да прочетете останалата част от това ръководство.

- Свържете пещта към заземен контакт. Фигура 9

- Поставете задния ключ на печката в позиция 1. Фигура 10

- Не позволявайте на децата и домашните любимци да се намират близо до фурната.

- Използвайте само пелети от биогориво, а не друго гориво.

- Информирайте всички потребители за възможните рискове и опасности и ги научете как да се справят с устройството.

Ако пещта е поставена върху дървен под, тогава е препоръчително да изолирате стойката, на която се намира уредът.

Пещта работи с горивна камера, която е в отрицателно налягане. **Затова се уверете, че извличането на дим е термично запечатано или изолирано.**

Когато пещта изгаря за пръв път, поради стабилизирането на процеса на боядисване, пещта изпарява по-малко количество боя (не вредно за здравето). Следователно е необходимо да се проветрява помещението, за да се изпари парата от помещението.

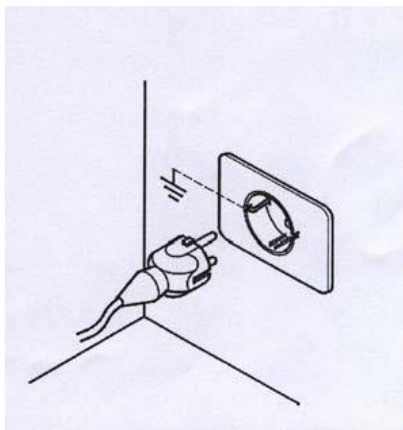

Фигура 9



Фигура 10

5. ПРЕДУПРЕЖДЕНИЕ ЗА МЕРКИ ЗА БЕЗОПАСНОСТ НА ПЕРСОНАЛА

ПОДДРЪЖКА

Работниците в областта на поддръжката, освен че трябва да спазват всички мерки за сигурност, също така трябва да спазват и следните условия:

- винаги използвайте предпазни устройства и лични предпазни средства.
- преди да започнете работа, изключете захранването.
- винаги използвайте подходящ инструмент.
- преди да започнете да работите върху печката, водата трябва да е охладена и пепелта да е студена. Особено трябва да се внимава да са охладени ручките, преди да ги хванете.
- НИКОГА НЕ ПУСКАЙТЕ ПЕЩТА В ЕКСПЛОАТАЦИЯ, ако едно от предпазните устройства е повредено, неизправно, неправилно настроено или не работи.
- Не модифицирайте какъвто и да е тип по причини, различни от разрешените и обяснени от самия производител.
- Винаги използвайте оригинални резервни части. Никога не чакайте компонентите да се износят, преди да ги смените.

Подмяната на износената част или компонента на печката, преди тя да бъде отменена, допринася за предотвратяването на наранявания, причинени от авария поради внезапна повреда или повреда на компонента, което може да доведе до сериозни проблеми, наранявания при хора и щети на имущество, разположени около печката.

- Почистете печката преди стартирането на работата.

- Уверете се, че няма конденз. Ако се получи кондензация, това показва, че водата от охлаждането на дима се е появила.

Препоръчваме ви да намерите възможните причини, за да можете да започнете нормалната и правилна работа на печката.

5.1. ПРЕДУПРЕЖДЕНИЕ ЗА МЕРКИ ЗА БЕЗОПАСНОСТ ЗА ПОТРЕБИТЕЛИТЕ

Мястото, където е инсталирана печката, наречено "място за монтаж", трябва да бъде подготвено в съответствие с местните, националните и европейските разпоредби.

Пещта е "отоплителна машина" и **по време на работа тя има външни повърхности, които са топли.**

Тази пещ е предназначена за изгаряне на гориво от пресовано дърво (пелети с диаметър от 6 мм до 7 мм, дължина около 30 мм, максимална влажност 8-9%).

Поради това е изключително важно по време на употребата на уреда да обърнете специално внимание, особено на следното:

- Не приближавайте и не докосвайте стъклото на вратата, има ОПАСНОСТ ОТ ИЗГАРЯНЕ.
- не приближавайте и не докосвайте тръбата за димните тръби, има ОПАСНОСТ ОТ ИЗГАРЯНЕ.
- не извършвайте почистване.
- **не отваряйте вратата, тъй като печката работи правилно, само когато е затворена.**
- не изваждайте пепел, когато печката е в работно състояние
- децата и домашните любимци трябва да стоят далеч от печката.
- СПАЗВАЙТЕ ВСИЧКИ ПРАВИЛА В ТОЗИ ДОКУМЕНТ – ИНСТРУКЦИИ!

Също така, за правилното използване на пелети за биогорива:

- използвайте само гориво, което отговаря на инструкциите на производителя,
- винаги следвайте плана за поддръжка на печката,
- почиствайте печката ежедневно (само когато фурната и пепелта са студени),
- не използвайте фурната в случай на неизправност или аномалия, в случай на необичаен шум и / или подозрителни повреди,
- **не изхвърляйте вода върху печката дори и при гасене на пожара,**
- **не изключвайте фурната, като издърпвате щепсела. Използвайте бутона за изключване на дъската,**
- не накланяйте печката, МОЖЕ ДА СТАНЕ НЕСТАБИЛНА.
- не използвайте печката като опора или държач. Никога не оставяйте капака на горивния резервоар отворен.
- не докосвайте боядисаните части на печката, докато работи,
- не използвайте дърва или въглища като гориво, **само пелети** като гориво със следните характеристики: размери: диаметър 6-7 мм, максимална дължина 30 мм, максимално съдържание на влага 8-9%

- не го използвайте като печка за изгаряне на боклук,
- винаги извършвайте всички операции с максимални мерки за сигурност.

6. СТАНДАРТИ ЗА БЕЗОПАСНОСТ СТАРТИРАНЕ И ПОЧИСТВАНЕ НА ПЕЩТА

- Никога не използвайте бензин или друга запалима течност. Дръжте тези течности далеч от печката, докато тя работи,
- Не отваряйте печката, ако стъклото е повредено. Не удряйте стъклото или вратата, за да предотвратите повреда,
- Не отваряйте вратата, за да почистите стъклото, докато печката работи. Почистете стъклото само когато печката е студена, като използвате памучен плат или хартиени кърпи (кърпи) и почистващ препарат за стъкло,
- Уверете се, че печката е добре закрепена, за да предотвратите всяко движение,
- Уверете се, че кутията за пепел е поставена и че тя е напълно затворена, така че вратата да е поставена правилно.
- Уверете се, че вратата на печката е добре затворена, докато печката работи,
- С прахосмукачката, извадете пепелта от фурната само когато фурната е напълно охладена,
- Не използвайте абразивни почистващи препарати за повърхността на печката.

6.1. РЪКОВОДСТВО ЗА ПОЧИСТВАНЕ И ПОДДРЪЖКА ЗА ПОТРЕБИТЕЛЯ

Използването на прахосмукачка с мехурчета може да улесни почистването на печката. Прахосмукачката трябва да има филтър, който да предотврати навлизането на прах в стаята или в помещението, където е разположена печката. Преди да започнете с рутинната поддръжка, включително почистване, трябва да се вземат следните предпазни мерки:

- Изключете печката от електричеството, преди да започнете работа,
 - Преди да започнете работа, уверете се, че печката и пепелта са охладени,
 - Вакуумирайте пепелта от горивната камера **всеки ден**,
 - Почиствайте внимателно **всеки ден** резервоара за готвене (**след всяка употреба и когато печката се охлажда**).
- Винаги се уверете, че фурната и пепелта са студени.

- Резервоарът (с форма на кутия) – в него горят пелетите от дървесната маса. Вижте Фигура 11. Препоръчва се прахосмукачката да се почиства след всяка употреба, **всеки ден** (когато печката се охлажда). **Всеки ден** се препоръчва от резервоара (горивната камера) да се чисти пепелта и шлаката, неизгорелите пелети, които се събират в долната част на резервоара (кутията). След това обръщайте кутията обратно и я поставете здраво на място, за да осигурите безопасна работа на печката. Горивната камера (резервоарът) трябва да стои равноправно - хоризонтално, не трябва да се закача на главата на винтовете на задната страна и не трябва да се накланя. Уплътнителната лента от долната страна на резервоара (горивната камера) трябва да е на своето място и не трябва да бъде повредена. Ако имате някакви въпроси, не се колебайте да се свържете с вашия оператор за допълнителна информация и обяснения, тъй като производителят няма поглед върху монтирането на печи и не дава гаранции за инсталирането на печката и нейното поддържане.

Производителят не поема никаква отговорност за вреди, причинени от трети лица.

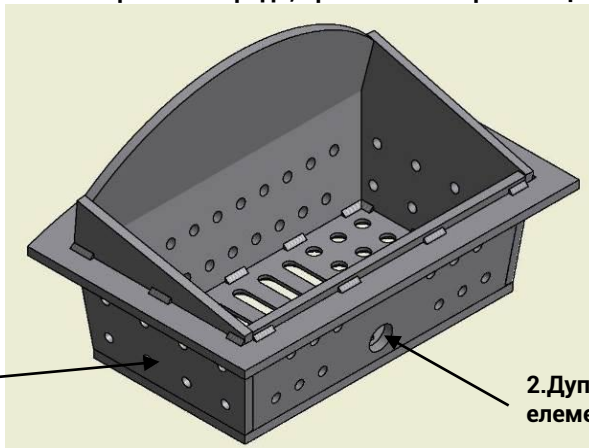

1. За най-добра работа на печката всички дупки трябва да се без пепел

2. Дупка за слагане на нагревателен елемент за запалване на горивото

Фигура 11

- СЪДОВЕ ЗА ПЕПЕЛ (ако е пълен, трябва да се вакуумира или изпразва):

Уверете се, че печката и пепелта са охладени

Горният контейнер за пепел трябва да се почиства **всеки ден или през ден** чрез изсмукване или просто чрез изхвърляне на пепелта.

Кутията за пепел се отваря по два възможни начина:

Първият – ръчно сес двете ръце върху ръкохватката на пепелника и ги завърта - като ги дърпа към себе си. Вижте Фигура 12.

Другият начин е чрез специален ключ, чийто прегънат край трябва да бъде вкаран в отвора на дръжката и да го издърпате към себе си, като така отваряме пепелника. Виж Фигура 13



Фигура 12

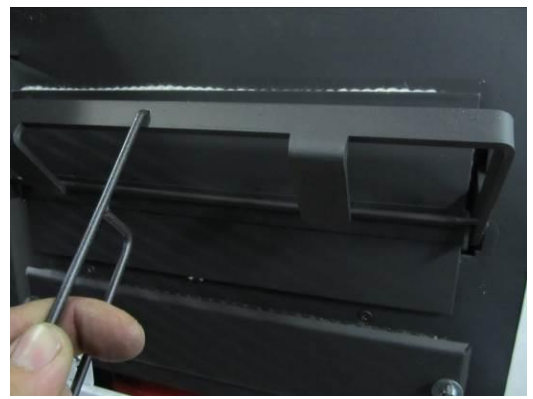

Фигура 13

Това елиминира всички примеси, които остават вътре при изгарянето на пелетите. Кутията трябва да се върне на мястото си правилно. Никога не поставяйте пелети, които не са изгорели, в пепелта или в пепелния съд. Долният съд за пепелта трябва да се почиства **веднъж на всеки седем до десет дни**, чрез изсмукване или просто чрез изхвърляне на пепелта. Преди това се отвъртат два винта „пеперуди“. Това елиминира всички примеси, които остават вътре при изгарянето на пелети.

В същото време прахосмукачката също изсмуква димната камера през отвора в предната част на пепелник. Пепелникът е свален, след което той трябва да се върне на мястото си правилно.

- ТРЪБИ ЗА ДИМ В КОТЕЛА, (СТРАНИЧЕН КЛЮЧ ЗА СМЯНА)

Те трябва да се почистват ръчно, като се обработват със специален ключ на всеки 40-50 кг пелети, които се изразходват (един пълен резервоар за пелети). С ключа повдигнете малкия кръгъл капак с отвора, бр.2 в горната част на печта отгоре. С един и същ ключ въведете дупките на лостовете - щифтовете, на които са завързани пружините за почистване, и ги разклатете няколко пъти чрез повдигане и спускане, както е показано на Фигура 14.



Фигура 14



Фигура 15

- ГОРНА КАМЕРА ЗА ДИМ

Необходимо е да се почиства ръчно за всеки 90-100 кг пелети, които се изразходват (два пълни резервоара). Повдигнете капака на резервоара за пелети. В резервоара в предната част, по-горе, под капака има бутон на механизма за почистване на камерата. Чрез издърпване на бутона с механизма няколко пъти напред - назад почиствайте камерата. Не се притеснявайте, ако механизмът се движи малко по-трудно, доколкото драска и се закача. По този начин камерата се почиства.

Почистете печта, когато е студена. Винаги връщайте бутона в края на почистването (издърпайте го), за да видите бутона и лентата на почистващия механизъм. Вижте Фигура 15.

- ДИМНИ ТРЪБИ В КАМЕРАТА, (КЛЮЧ ЗА КАМЕРАТА-ГОРЕН)

Тя трябва да се чисти за 200-250 кг изразходвани пелети. Вратата на камерата се отваря със специална стоманена четка, която се подава към печта за почистване на вътрешността на теплообменната тръба на камерата, разположена над горивната камера чрез преминаване на четката по дължината (вертикално) от горе на долу няколко пъти през всяка тръба. Има общо пет тръби. При почистване използвайте защитна ръкавица, тъй като при почистването жарта пада върху ръката. Почистете печта, когато е студена. Вижте Фигура 16.



Фигура 16

- ПОДДЪРЖАНЕ И ЗАТВАРЯНЕ НА ВРАТАТА НА ПЕЩТА

Дръжте винаги вратата на печта добре затворена правилно, докато печта работи.

Отворете вратата на печта с печката, когато фурната не работи и когато е студена.

При затваряне на вратата ръкохватката трябва да се повдигне в положение, както е при отварянето на вратата. По този начин зъбът на ръкохватката няма да удари вертикалната декоративна лайсна и да я повреди. При затваряне на вратата на печта не дръжте ръкохватката спусната и не я дърпайте надолу, тъй като зъбът ще закачи декоративната лайсна и ще я повреди.

Правилното положение на ръкохватката при затваряне е показано на Фигура 16а, а неправилно на Фигура 16б.



Фигура 16а – правилно положение

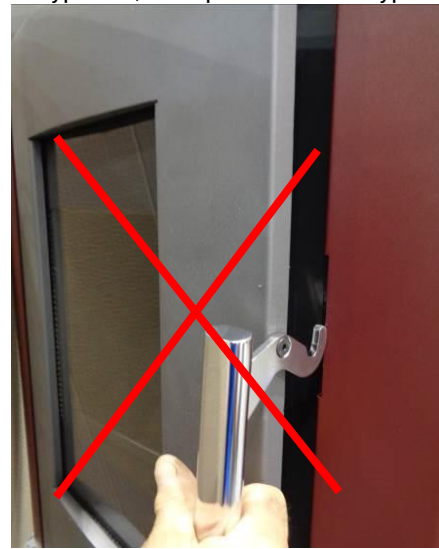

Фигура 16б – неправилно положение

- ВРАТА СЪС СЪЖКЛО (периодично се проверяват и почистват):

УВЕРЕТЕ СЕ, ЧЕ ПЕЩТА И ПЕПЕЛТА СА ОХЛАДЕНИ.

С прахосмукачка съберете пепелта в отвора на вратата зад стъклото.

Почистете стъклото с мека кърпа. Стъклото е изработено от устойчива на висока температура пирокерамика. В случай на повреда сменете стъклото възможно най-скоро, преди да използвате печта отново. Стъклата трябва да се сменят само от упълномощено лице.

- ЕКСПЕРИМЕНТАЛЕН ПРОСТРАНСТВЕН ВЕНТИЛАТОР НА ДИМА (проверява се и почиства на всеки шест месеца)

Уверете се, че печта и пепелта са охладени.

Почистването на вътрешното помещение за изхвърляне на дима се извършва като първо се отстрани капакът или се отстрани долният пепелник и се вкарва маркучето на прахосмукачката през отвора, така че остатъчната пепел се извлича от прахосмукачката, така че печта да функционира правилно, Фигура 17.

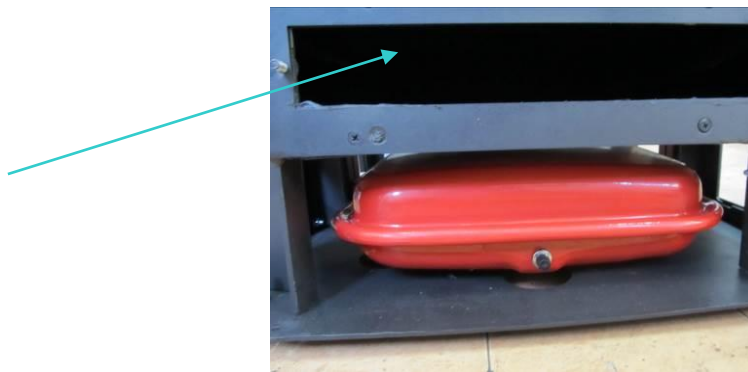

Фигура 17

- ОБЩО ПОЧИСТВАНЕ В КРАЯ НА ОТОПЛИТЕЛНИЯ СЕЗОН

- **Уверете се, че печта и пепелта са охладени - изключете печта от електричеството**

- В края на сезона, по причини, свързани с безопасността, изключете печта от електрическото захранване.

Много е важно да почистите и да проверите уреда, както е обяснено в горните точки.

- **Уверете се, че печта и пепелта са охладени**

- След продължителна употреба може да се наложи да се откачи или отдели без-азбестовата лента (за запечатване на вратата. Това уплътнение е залепено за вратата с помощта на високотемпературен силикон. За да отстраните това, закрепете задния край (уплътнителната лента) към уплътнителната лента, като използвате лепило с висока температура. Това е много важно за добро заключване на вратата.

6.2. ПОЧИСТВАНЕ И ПОДДРЪЖКА (за работниците по поддръжката)

-КАНАЛ ДА ДИМА - КОМИН (да се почиства на всеки шест месеца или след изгаряне на два тона пелети за горене)

Уверете се, че печта и пепелта са охладени

Този канал за изсмукване на дима (комин) е устойчив на вятър и трябва да се проверява и почиства всяка година, най-добре в началото на отоплителния сезон. За професионално почистване на тези елементи на печната система е най-добре да се свържете с упълномощени професионални техници. Местата, които трябва специално да се почистват, са показани на Фигура 18.

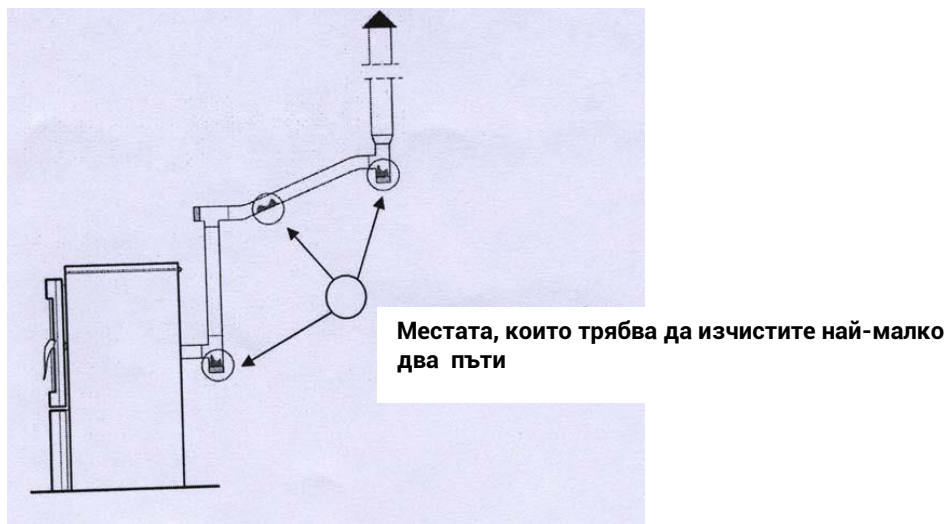

Фигура 18. Местата, които трябва да изчистите два пъти годишно

6.3. СПЕЦИАЛНА ПОДДРЪЖКА

Вашата пещ е генератор на топлина, който използва пелети като твърдо биогориво. Поради това ежегодно трябва да се извършва специална поддръжка.

Тези дейности, обяснени по-рано, се извършват най-добре в началото на отоплителния сезон.

Целта на тази специална поддръжка е да се осигури правилна и ефективна работа на пещта.

7. ВАЖНА ИНФОРМАЦИЯ ЗА БЕЗОПАСНОСТ

Купихте продукт с най-високо качество.

Производителят винаги е на разположение да ви предостави цялата информация, която може да ви е необходима относно инструкциите за пещта и монтажа във вашите географски условия. Правилното монтиране на пещта съгласно указанията, дадени в това ръководство, е много важно, за да се предотвратят опасности, пожар и всяка неизправност или неизправност.

Пещта работи с отрицателно налягане в горивната камера. Затова се уверете, че изпускането на дим е добре дишащо.

ОПАСНОСТ

В случай на пожар в изходната тръба на дима накарайте всички хора и домашните любимци да се отдалечат от помещението, изключете захранването с помощта на главния прекъсвач в къщата или извадете щепсела от стената (щепсела винаги трябва да е лесно достъпен и безплатен), и веднага се обадете на пожарникарите.

ОПАСНОСТ

Не може да се използва класическо дърво за огрев.

ОПАСНОСТ

Не използвайте пещта за изгаряне на боклука.

8. КАЧЕСТВЕНИТЕ ПЕЛЕТИ КАТО ГОРИВО СА МНОГО ВАЖНИ

Качеството на пелетите е много важно!

Котелът е предназначен за използване на пелети. Тъй като на пазара се появяват различни видове пелети с различни размери, важно е да се изберат пелети, които не съдържат мръсотия, които са компактни и не създават прах (използвайте пелета, който отговаря на европейския стандарт минимум EN плюс A2).

Консултирайте се с доставчика си относно типа на пелетите, чийто размер трябва да бъде 3,15-40 mm, а диаметърът на напречното им сечение 6 mm. **Правилното функциониране на котела зависи от вида и качеството на пелетите.**

Производителят по никакъв начин не носи отговорност за лошото функциониране на котела поради използването на некачествени пелети.

ВНИМАНИЕ

Ако във фунията на котела или в резервоара за пелети се поставят дървени сътротини или дребни, натрошени пелети, това може да блокира подаването на пелети. Такива пелети може да доведат до смущения в работата на редуктора на двигателя, който задейства механизма за подаване на пелети или да причинят повреда на моторния редуктор. Ако в дъното на резервоара за пелети или в дъното на охлюва (шнека), когато резервоарът е празен, виждате такива дребни, натрошени пелети, вакуумирайте го с прахосмукачка, като вмъквате удължената вакуумна тръба на прахосмукачката в отворите за пелети. Още по-добре, на всеки 1 до 1,5 месеца, когато има малко пелети в резервоара, вакуумирайте дъното на резервоара по описания начин.

8.1. СЪХРАНЯВАНЕ НА ПЕЛЕТНО ГОРИВО

Пелетите трябва да се съхраняват на сухо и не много студено място. Студените и влажни пелети (температура около 5°C) намаляват топлинната мощност и изискват по-често почистване на котела.

ВНИМАНИЕ

Хора с увреден гръбначен стълб и бременни жени трябва да избягват вдигането на торбички с пелети.
Производителят отказва всякаква отговорност за евентуална повреда или неправилно функциониране на котела поради използването на пелети с ниско качество.

ВНИМАНИЕ

Пелетите трябва да отговарят на DIN 51731, DIN plus, Ö-Norm M-7135 или други сравними европейски стандарти.

ВНИМАНИЕ

ПЕЛЕТИТЕ НЕ ТРЯБВА ДА СЕ СЪХРАНЯВАТ БЛИЗО ДО КОТЕЛА. Оставете поне половин метър разстояние.

При боравене с пелети внимавайте пелетите да не се разпръснат.

Ако изсипвате стърготини в пелетния бункер, системата за дозиране на пелети може да бъде блокирана.

9. ВКЛЮЧВАНЕ НА ХИДРАВЛИЧНАТА ИНСТАЛАЦИЯ

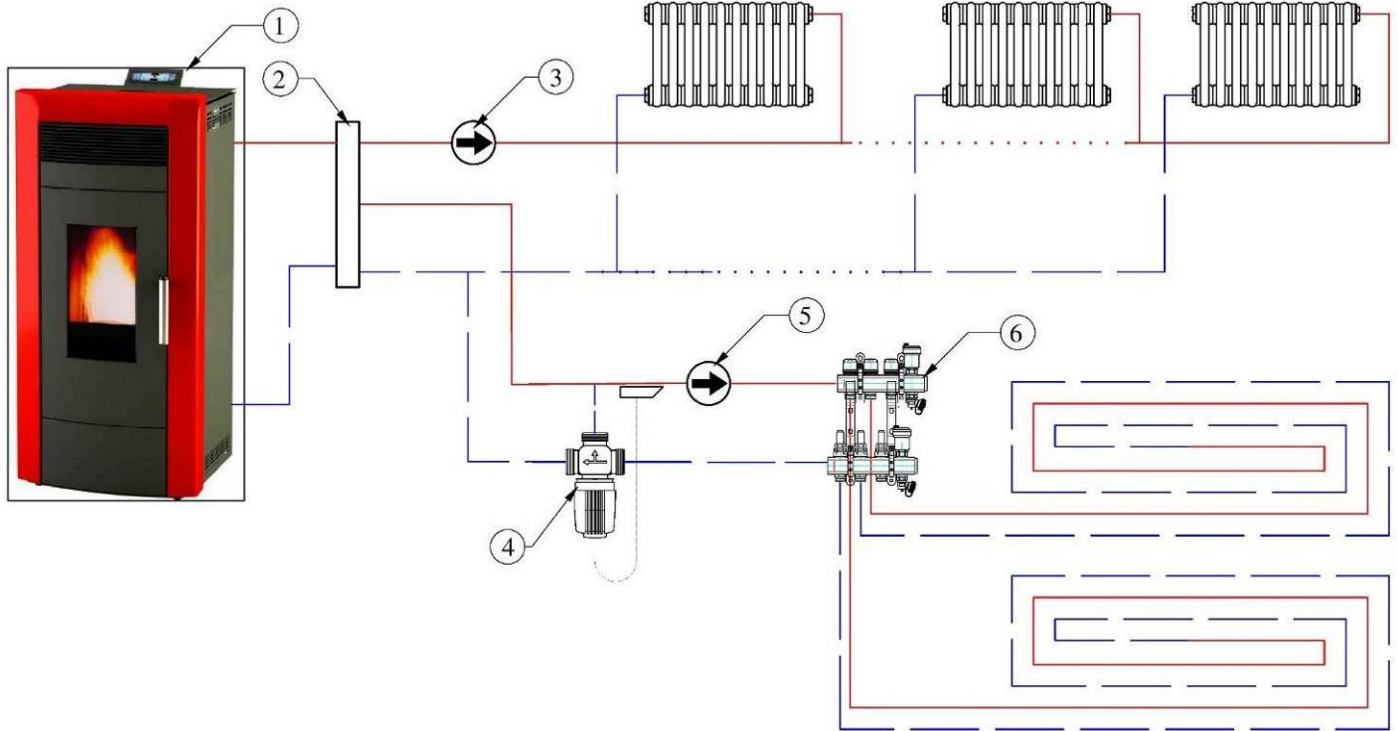

Означения: 1-Котел за пелети, 2-Хидравличен ключ, 3-Циркулационна помпа, 4-Триъгълен клапан с възможност за прибиране на термостат, 5-Циркулационна помпа, 6-Подови нагреватели
ВАЖНО!

- Включването на печта в хидравличната инсталация може да се извършва ИЗКЛЮЧИТЕЛНО от квалифицирани техници, които могат да направят това в съответствие с приложимите законови разпоредби в страната, в която се извършва инсталирането.

АЛФА ПЛАМ премахва всякаква отговорност в случай на материални или физически щети в случай на повреда, лошо функциониране, ако горепосочените препоръки не се спазват.

Пещта е предназначена за подово отопление и централно отопление.

Пещта се приготвя за затворена отоплителна система. Спазвайте правилата на SRPS.

Задната част на котела с връзките е дадена на Фигура 19.

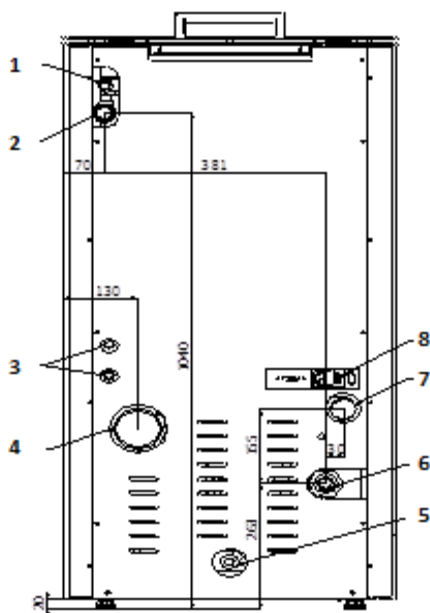

Фигура 19.

- 1.Тръба за клапана за безопасност
- 2.Притискане на провада
- 3.Термостати за безопасност
- 4.Димоотводен ключ Ø80
- 5.Кран за пълнене и изпразване
- 6.Обратен провад
- 7.Тръба за първичен въздух
8. Основен ключ (прекъсвач)

10. ПОДАДЕН И ВЪЗВРАТЕН ПРОВОД

Изходите на подадения и възвратен провод към котела са 1" и не трябва да ги намялявате или стеснявате до първото разклонение. Използвайте стоманена тръба 1" или медна тръба Ø28 мм (или с по-голям диаметър).

При инсталацията имайте предвид наклона на тръбите, който трябва да бъде 0.5% (5 мм на метър тръба) и поддръжката на системата (котелните тръби, радиатор).

За налягането на тръбата поставете термоманометър, който ще покаже налягането на водата в системата и температурата на водата на изхода на котела.

11. СТРОИТЕЛНИ КОМПОНЕНТИ В ПЕЩТА

- В пешта се монтират следните компоненти:

- вентили за безопасност;
- циркуляционна помпа;
- автоматичен клапан за отдушник;
- разтоварващи съдове;
- кран за зареждане и разреждане на инсталацията

Поради тези причини не е необходимо допълнително включване на изброените компоненти. Пешта е пълна, което е голямо предимство, тъй като на първо място не е нужно друго пространство за настаняване на тези компоненти.

11.1. БЕЗОПАСЕН КЛАПАН

Поставя се под капака на пешта на провода на налягане. Входният ключ е R1 / 2". Отваря се при налягане на водата от 2,5 бара. До него се стига чрез отстраняване на дясната страна, като гледа към пешта.

Изходът на клапана за безопасност, чийто ключ се подава през задната страна над провода за налягане, трябва да се свърже с канализационните тръби.

11.2. ЦИРКУЛЯЦИОННА ПОМПА

В пешта се монтира качествена циркуляционна помпа **Wilo тип RS 25/6 - 3** върху обратния провод R1.

Захранването на помпата е 93 W. Той включва и изключва електрониката при зададената температура на водата.

Валът на помпата трябва да е хоризонтален. Поради тези причини при свързването с инсталацията се уверете, че помпата не се върти! Дръжте галванизирания дупка здраво срещу изхода отзад.

До помпата може да се стигне чрез премахване на кръгъл капак, свързан с болтовете за стоманата в лявата страна, гледано към пешта.

ЗАБЕЛЕЖКА:

Ако пешта и помпата не работят дълго време (например един месец), е възможно оста на помпата да се залепи, да не задвижва водата, също така може да прегори и помпата. Ако при пускането на пешта в експлоатация, когато водата в котела се нагрее, а помпата не движи водата, ако радиаторите не се загряват при постигане на настроената температура, отстранете кръглия капак от страната, както е посочено в предходния параграф, поставете кърпа под помпата и с отвертка с ширина 5 - 7 мм кразвийте винта от главата на помпата. Внимавайте винтът да не падне зад страната. ще потече малко вода от помпата, което е съвсем нормално. Натиснете винта в отвора на помпата и като обърнете отвертката в ляво - дясно, ще разработите оста на помпата. Извадете винта от помпата и го върнете на мястото му в отвора на помпата и го затегнете здраво. Внимавайте да не изпускате гумата под болта на помпата.

11.3. АВТОМАТИЧЕН СПИРАТЕЛЕН КРАН

На провода за налягане, под капака, е поставен автоматичен спирателен кран. Неговата роля е да извлича въздух от котела.

До него се стига, като се премахне дясната страна, като се гледайки към пешта.

Капачката на клапана трябва да бъде свободна, а не стегната, за да може въздухът безпрепятствено да излиза от котела и инсталацията.

11.4. ЕКСПАНЗИОННИ СЪДОВЕ

В самата пешта е монтиран разширителен съд от 10 литра. Неговата функция е да стабилизира налягането в котела и отоплителната инсталация. Фабрично зададеното налягане в резервоара е 1 бар.

11.5. КРАН ЗА ЗАРЕЖДАНЕ И РАЗРЕЖДАНЕ

Както посочва самото име, той служи за зареждане и разреждане на инсталацията.

Намира се на задната страна, долу.

Входният съединител е R1 / 2", а изходният е с приставката за маркуч.

12. ПЪЛНЕНЕ НА ИНСТАЛАЦИЯТА И ПУСКАНЕ В ЕКСПЛОАТАЦИЯ

Преди да започнете зареждането цялата система на подовото (централното) отопление да напълните с вода, да бъде добре вентилирана и пешта правилно свързана към комина, както е описано в предходния параграф.

Препоръчваме работно налягане на водата от 1 до 1,9 бара. Най-добре е да бъде в диапазона от 1,2 до 1,6 бара.

Тестовото налягане може да бъде до 1,9 бара.

ЗАБЕЛЕЖКА:

Пещта не трябва да се използва без вода. Той трябва да бъде свързана към инсталацията, където потребителите (радиаторите) са свързани с минимална мощност от 8 KW.

13. ПРАКТИЧЕСКИ ИНСТРУКЦИИ И СЪВЕТИ ЗА ИЗПОЛЗВАНЕ НА СИСТЕМАТА ЗА ОТОПЛЕНИЕ

-Всички връзки трябва да бъдат добре запечатани и затегнати. Да не изтича вода.

-Преди пускането в експлоатация пълната инсталация трябва да се тества с вода при максимално налягане от 1,9 бара.

- Препоръчително е водата да се източва поне веднъж от системата поради замърсяванията, които се намират в системата.

- Уверете се, че всички клапани между фурната и инсталацията са отворени.

- Уверете се, че всичият въздух от котела и инсталацията е изпуснат преди пускането на котела. Поради тези причини инсталацията трябва да се пълни бавно с вода, за да може въздухът да излезе от инсталацията.

-За времето на фазата на запалване и охлаждане пещта може да бъде разширена и събрана и може да се чуе леко пукане. Това е абсолютно нормално явление, защото конструкцията е изработена от стомана и това по никакъв начин не може да се разглежда като недостатък.

Основното програмиране, направено във фабриката, гарантира правилното функциониране и предотвратява прегряването по време на първото включване и по-късно.

14. ПЪЛНЕНЕ С ДЪРВЕНИ ГРАНУЛИ

Зареждането с гориво се извършва от горната страна на пещта, като се отваря капакът. Поставете дървените гранули в резервоара. Неговият празен капацитет е приблизително три торби от 15 кг, общо 45 кг пелети.

За да улесните този процес, направете това на два етапа:

- Вземете половината от съдържанието в резервоара и изчакайте, докато пелетата стигне до дъното. Включете печката.

- Когато пещта започне да работи нормално, пелетата се налива според нуждите в мястото за пелети.

- Не изваждайте никога предпазната решетка от резервоара. По време на пълненето с дървени гранули, не позволявайте на торбата да влиза в контакт с горещи повърхности.

15. ОПИСАНИЕ И ФУНКЦИОНИРАНЕ НА КОНТРОЛЕРИТЕ ЗА УПРАВЛЕНИЕ НА РАБОТАТА НА ПЕЩТА

15.1. ИНТЕРФЕЙС НА ПОТРЕБИТЕЛЯ

Екранът ви позволява да комуникирате с контролера, като просто натиснете някои бутони.

15.1.1. ПОТРЕБИТЕЛСКИ ИНТЕРФЕЙС

На дисплея се показва информация за функционирането на печката. С достъпа до менюто можете да получите различни видове изгледи и да направите настройките достъпни в зависимост от нивото на достъп.

В зависимост от режима на работа дисплеите могат да получават различни значения в зависимост от позицията на дисплея.

На Фигура 20 е даден пример за показване на дисплея.

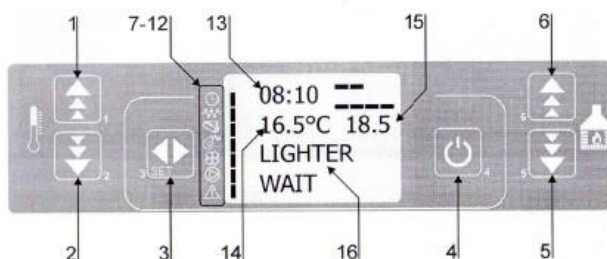

Фигура 20

Бутони:

1 – увеличаване на температурата и програмната функция за промяна на деня, времето

2 – намаляване на температурата и програмната функция за промяна на деня, времето

3 – промяна на програмата SET

4 – ON/OFF включване/изключване, излизане от програмата

5 – намаляване на интензивността на греене

6 – увеличаване на интензивността на греене

7 до 12 – описано е на фигура 18

13 – час

14 – показател за стайна температура

15 – показател за температура на водата

16 – информация за работата на пещта

Фигура 21 описва значението на символа на състоянието върху лявата страна на дисплея. Активиране на дисплея на единия от сегментите в областта "състояние" предупреждава за активирането на уреда, който съответства на следния списък:

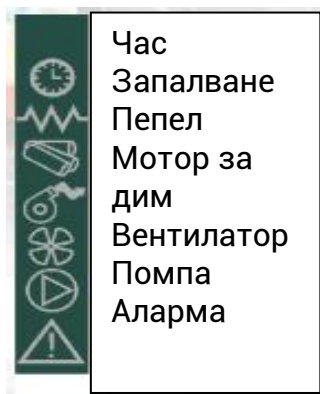

Фигура 21.

15.1.2. За какво служат бутоните

бутон	описание	режим	акция
1	Увеличава температурата	ПРОГРАМИРАНЕ	Настройва/увеличава стойността на избраното меню
		РАБОТА/ИЗКЛЮЧЕНО	Увеличава стойността на температурата в помещението
2	Намалява температурата	ПРОГРАМИРАНЕ	Съгласува/намалява стойността на избраното меню
		РАБОТА/ИЗКЛЮЧЕНО	Намалява стойността на температурата в помещението
3	Меню	-	Достъп до МЕНЮ
		МЕНЮ	Достъп до следващото ниво на подменю
		ПРОГРАМИРАНЕ	Настройва стойността и преминава на следващата ставка на менюто
4	ON/OFF отблокиране	РАБОТА	Притиснат за 2 секунди включва или изключва пещта, ако изключена/включена
		БЛОКИРАНЕ	Разблокира пещта и я прехвърля на изключено положение
		МЕНЮ/ПРОГРАМИРАНЕ	Прехвърля се на по-високо ниво на менюто, настройките се запамятват
5	Намалява силата	РАБОТА/ИЗКЛЮЧЕНО	Регулира изходящата сила на пещта
		МЕНЮ	Преминава на ставка на следващото меню
		ПРОГРАМИРАНЕ	Връща се на ставката на следващото подменю, настройките се запамятват
6	Увеличава силата	МЕНЮ	Преминава на ставка на предишното меню
		ПРОГРАМИРАНЕ	Преминава на ставката на предишното подменю, настройките се запамятват

Таблица 5

15.2. ОПЕРАТИВЕН РЕЖИМ (ПОТРЕБИТЕЛ)

15.2.1. Палене на пещта

Когато фурната е свързана към електрическото захранване, превключвателят, разположен в задната част на фурната, трябва да се превключи на положение 1. На дисплея се появява следното:



Фигура 22

За да се запали пещта, трябва бутон 4 да се притиска няколко секунди, веднага след това получаваме поръчка на дисплея START (фигура 23)- стартирахме пещта.



Фигура 23

Непосредствено след това получаваме поръчка LIGHTER WAIT (фигура 24) – пали се запалката, а след това поръчка LOAD PELLETT (фигура 25) – започва поставянето на пелетите. Следващата команда е FIRE WAIT (фигура 26) – чакаме

пелетите да се запалят и като се постигне температура на димните газове от 45°C се появява команда FLAME LIGHT (фигура 27).



Фигура 24

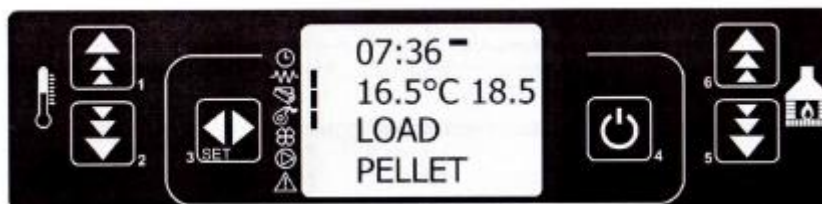

Фигура 25



Фигура 26

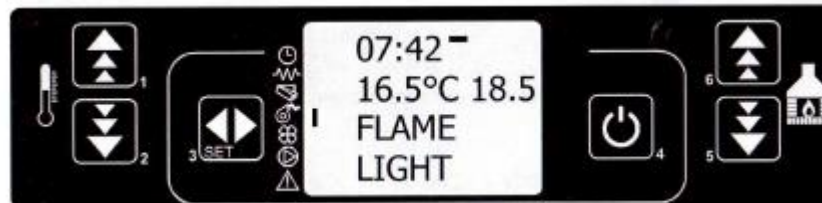

фигураа 27

След тази команда се установява стабилен пламък, печта преминава в работен режим и получаваме команда WORK (фигура 28), след това печта продължава стабилно да работи.

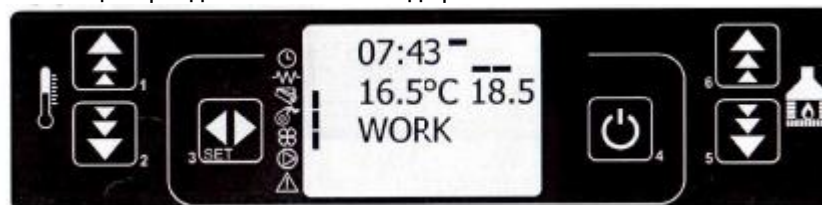

Фигура 28

15.2.2. Неуспешно запалване

След изтичане на времето до 20 минути, ако температурата на дима не е достигнала минималната допустима стойност на 45°C, печта преминава в състояние на аларма, вижте точка 15.6.3.

15.2.3. Пещта е в експлоатация

Ако фазата на запалване е положителна, т.е., ако температурата на димните газове е достигнала стойност от 45°C за по-малко от 20 минути, фурната преминава в режим WORK, който представлява нормален режим на работа.

15.2.4. Задаване на температурата на стаята и водата в котела

За да регулирате стайната температура и водата в котела, натиснете бутоните 1 или 2. На дисплея се показва текущото състояние на зададената температура (T_{SET}).

Пещта е фабрично настроена на температурата на водата в котела 65°C и на стайната температура от 20°C.

С натискането на бутон 1 се получава съобщението SET TEMP. ВОДА (фигура 29) зададената стойност на температурата на водата в котела. След това, чрез натискане на бутон 1, увеличаваме стойността на температурата чрез натискане на бутона 2, като по този начин регулираме желаната стойност на температурата на водата в котела. Температурата на водата може да се регулира в диапазона от 40°C до 80°C. Препоръчваме да не настройвате температурата на водата под 50 - 55°C поради възможна кондензация на котела или над 75°C.

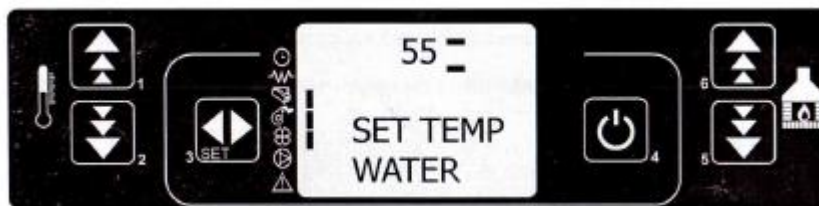

Фигура 29

С притискане на бутон 2 се получава команда SET TEMP. ROOM (фигура 30) т.е. е настроена температурата на помещението. След това с бутон 1 увеличаваме, а с бутон 2 намаляваме стойността на температурата и по този начин настройваме исканата температура в помещението. Температурата в помещението може да се настрои в рамките от 7°C до 40°C.



Фигура 30

15.2.5. Температура на помещението или водата в котела досюга настроената температура

Когато температурата на помещението или на водата в котела достигне настроената стойност (T_{SET}) топлинната сила автоматично се прехвърля върху минималната стойност, печта преминава на икономичен режим на работа, при което се спестяват разходи на гориво, а на дисплея се показва команда WORK MODULAT, както е показано на фигура 31:

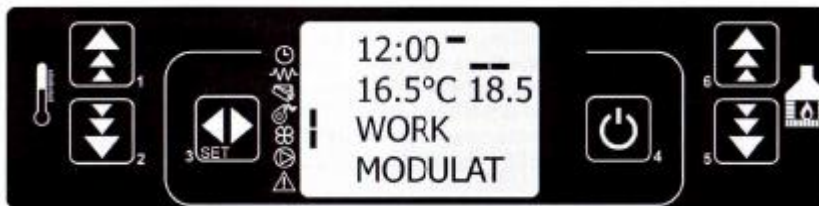

Фигура 31

Ако след това температурата на помещението или водата в котела достигне стойността с 4°C повече от зададената ($T_{SET} + 4^\circ\text{C}$) се активира режим STAND-BY, печта се гаси за известно време. До повторното запалване се стига, когато се изпълнят:

$$T_{\text{просторие}} < (T_{SET} - 4^\circ\text{C})$$

15.2.6. Задаване на мощността на печта

Когато печката след фазата на запалване преминава в нормална фаза на работа (фаза WORK), е възможно да се регулира изходната мощност на печта или интензивността на отоплението. С натискане на бутони 5 и 6 се получава съобщение SET OUTPUT, регулирайте изхода на фурната (фигура 32). Натискането на бутона 6 се увеличава и с ключа 5 намаляваме мощността на печта. Ниво 1 е минимално и ниво 5 е максималната мощност

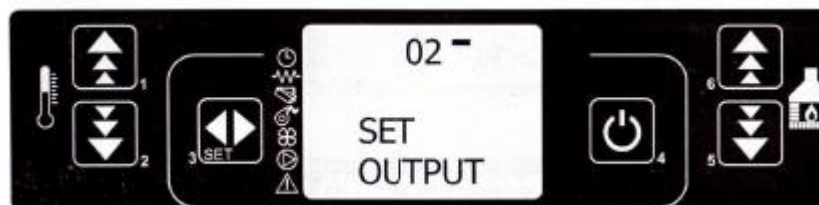

Фигура 32

15.2.7. Почистване на котела

При нормална работа в режим на работа, на интервали, които са настроени за 30 минути, режимът "CLEANING BOILER" се активира, продължителността на който е 60 секунди. След това вкарването на пелетата се спира и горелката се почиства от неизгорели пелети, последвана от съобщение на дисплея CLEANING FIRE-POT.

15.2.8. Гасене на печта

За да охладите печта, е достатъчно да държите бутона 4 натиснат за около 2 секунди. Утайката спира незабавно и двигателят на дима се превключва на по-висока скорост на дисплея, когато се появи съобщението:

CLEANING FINAL (фигура 33). Това е последвано от фаза LITTLE CLEANING, която трае от 10 до 20 минути.

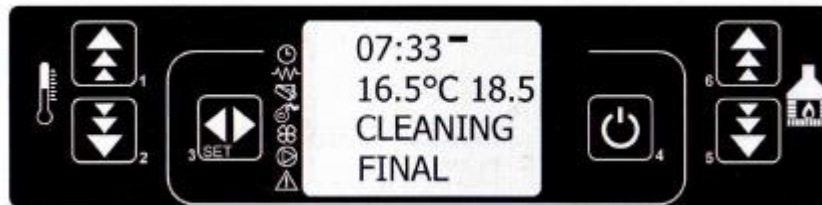

Фигура 33

Активността на мотора на дима свършва след 10 минути от загасяването на печката и след като температурата на дима падне под 70°C. Когато печката се загаси, се получава команда на дисплея OFF (Фигура 34).



Фигура 34

15.2.9. Повторно запалване на печката

Не е възможно отново да включите печката преди температурата на димните газове да падне под 45°C или докато печката не се охлади.

15.3. ВИД НА ПЛАМЪКА-ОГЪНЯ

Трябва да се обърне внимание на формата, цвета и характера на огъня.

Формата на огъня трябва да бъде "оживен", удължен и широк.

Цветът на огъня трябва да е жълт, светложълт до бял.

Характерът на огъня трябва да бъде "оживен".

15.4. МЕНЮ

Натискайки бутона 3 (MENU), се получава достъп до менюто. То е разделено на различни елементи и нива, които позволяват достъп до настройките на картата и програмирането.

Елементите от менюто, които предоставят достъп до техническо програмиране, са защитени с ключ.

15.4.1. Потребителско меню

Следващият преглед накратко описва структурата на менюто, като запазва в този параграф само избраните за потребителя опции. Бутон 3 осъществява достъп до менюто, след което същият бутон достига до следващото ниво на подменюто, а в края с бутон 3 се задава стойност и отива до следващия елемент от менюто. Бутон 6 се премества в предходното подменю и настройките се запазват. Бутон 5 отива в следващото подменю и настройките се запазват. Бутон 4 превключва на по-високо ниво на менюто, настройките се запазват.

15.4.2. Меню 01 - Настройване на часовника

Това меню настройва текущото време и дата на дисплея. Електронната карта е оборудвана с литиева батерия, която позволява на вътрешния часовник да работи повече от 3/5 години. За да настроите времето, необходимо е да влезете в менюто за задаване на час и дата. Натиснете бутона SET и натиснете бутона 5, за да влезете в менюто 01, както е показано на Фигура 35:



Фигура 35

Да се притисне бутон SET и с бутоните 1 или 2 да се настрои точният ден в седмицата (MONDAY, TUESDAY...) (фигура 36)

Да се притисне бутон SET и с бутоните 1 и 2 да се настрои времето на часовника (фигура 37).



Фигура 36

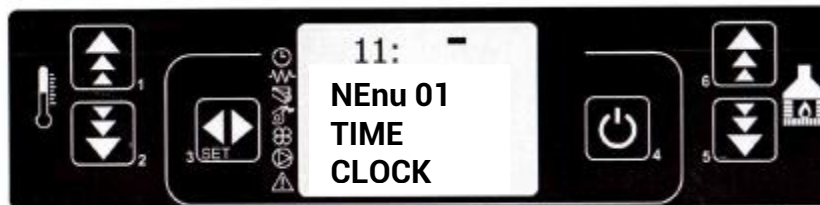

Фигура 37

Да се притисне бутон SET и с бутоните 1 или 2 да се настройят минутите (фигура 38).

Да се притисне бутон SET и с бутоните 1 или 2 да се настрои месецът в годината (фигура 39).

Да се притисне бутон SET и с бутоните 1 или 2 да се настрои денят в месеца (фигура 40).

Да се притисне бутон SET и с бутоните 1 или 2 да се настрои годината (фигура 41).

След приключване на натоzi настройка се върнете в началното меню, като притискате бутон 4.

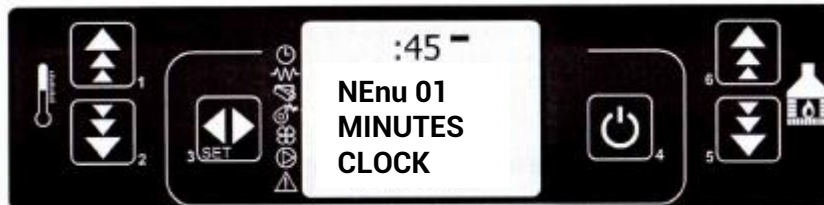

Слика 38

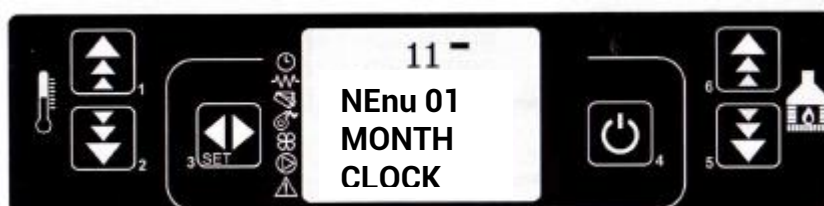

Слика 39



Слика 40

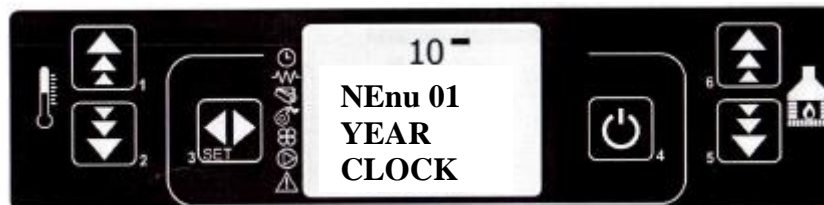

Фигура 41

15.4.3. Меню 02 - програмиране на работата на печката

Има три вида програмиране на печката:

- Ежедневно програмиране
- Седмично програмиране
- Уикенд програмиране

Ежедневно програмиране

Позволява ви да настроите ежедневните функции на хронотермостата. Печката може да се включи и изключи два пъти, ако е необходимо, и това се регулира от програми, като се отбелязва, че е необходимо да има достатъчно време между охлаждането и новото запалване за охлаждане на печката. Необходимо е правилно да зададете час и дата (Меню 01). От това действие зависи функцията за включване и изключване на печката, така че не забравяйте да зададете правилното време.

Първо натиснете SET и въведете 5, за да влезете в меню 02, както е показано на Фигура 42:

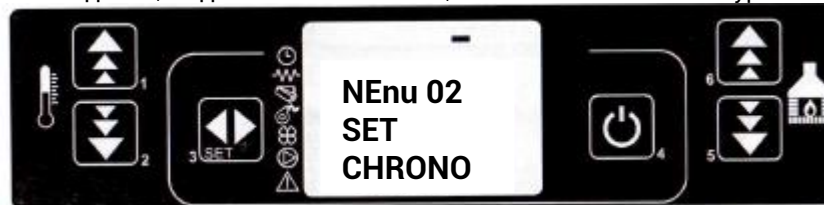

Фигура 42

Да се притисне SET, съобщението е като на фигура 43:

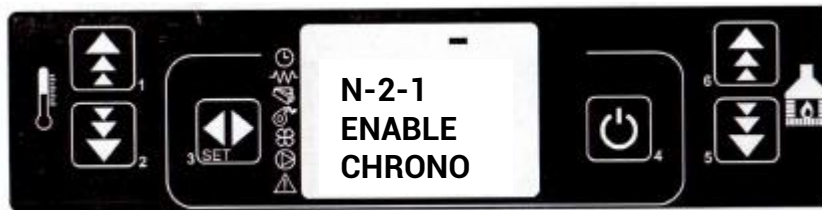

Фигура 43

Да се притисне SET, съобщението на дисплея е като на фигура 44. С притискане на бутон 1 включваме хронометъра (on) както е показано на фигура 45.

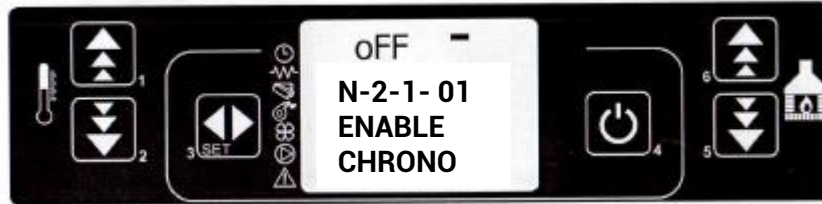

Фигура 44

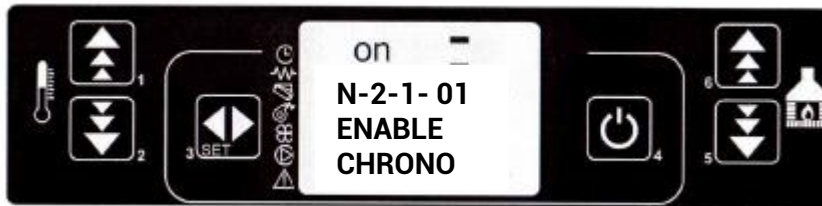

Фигура 45

Да се притисне бутон 4 и след това бутон 5, на дисплея получаваме съобщение като на фигура 46:

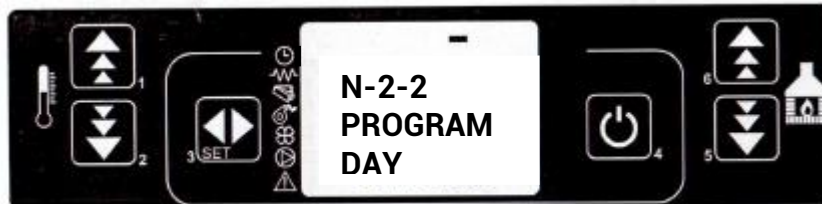

Фигура 46

Да се притисне 2 пъти бутон SET и съобщението на дисплея ще бъде като на фигура 47. С бутоните 1 или 2 се настройва времето на първото запалване на печката през деня. С притискане на бутон SET дисплеят ще изглежда като на фигура 48 и с бутоните 1 или 2 се настройва времето за първото загасване на печката.

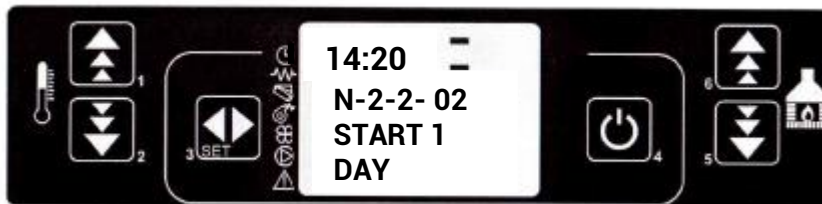

Фигура 47

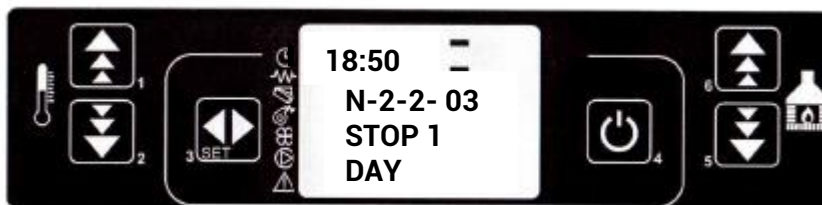

Фигура 48

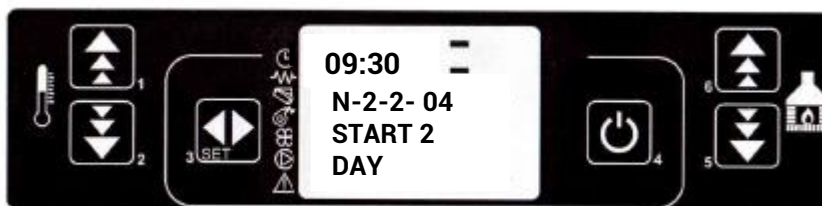

Фигура 49

С притискането на бутон SET се преминава на настройване на втората програма. С бутон 1 настройваме времето на запалване на печката (фигура 49). Притискаме бутон SET и настройваме времето за гасене на печката (фигура 50). След приключване на настройката с бутон 4 се връщаме в основното меню и на дисплея ще се появи индикатор все едно че протрамирането е активно.

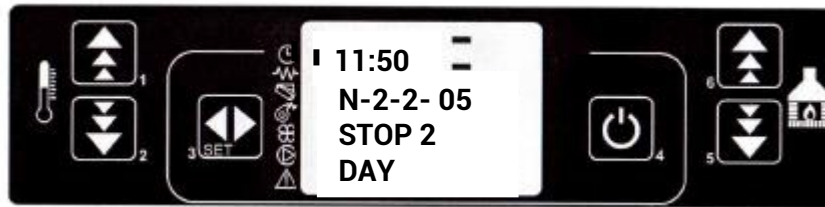

Фигура 50

Седмично програмиране

Седмичният програмист има 4 независими програми (4 пъти гасене и запалване). За всеки ден от седмицата, поотделно, тези 4 програми могат да бъдат комбинирани, дали някои от тях ще бъдат активни или не (OFF или ON). Внимавайте добре да настроите програмите, за да избегнете припокриване на времето за запалване и изключване.

Внимание: Проверете внимателно програмирането, като обикновено избягвате припокриване на времето за активиране и / или деактивиране на същия ден в различни програми.

Процедурата за програмиране е, както следва:

Първите четири стъпки в програмирането са същите, както при настройването на дневната програма (снимки 42-45). Натиснете бутона 4, след това два пъти бутона 5 и дисплеят ще изглежда както е показано на Фигура 51.

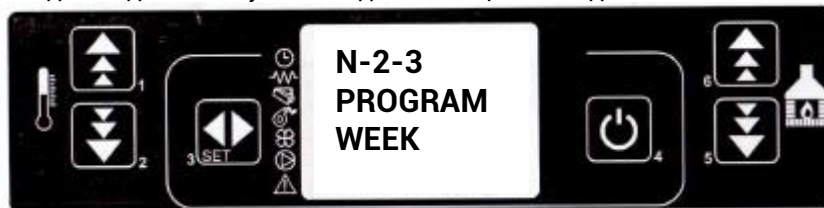

Фигура 51

Притиснете бутон SET, а след това и бутон 1, за да активирате седмичното програмиране (On), като е показано на фигура 52.

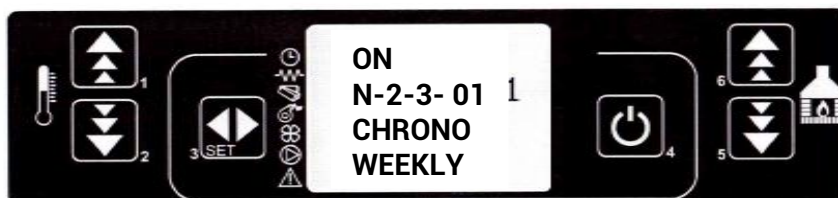

Фигура 52

Притиснете бутон SET, а след това с бутон 1 настройваме времето за стартиране на работата на печката в първа протрама както е показано на фигура 53. Същата процедура трябва да се повтори и да се настрои времето на гасене на печката в първа програма според фигура 54.

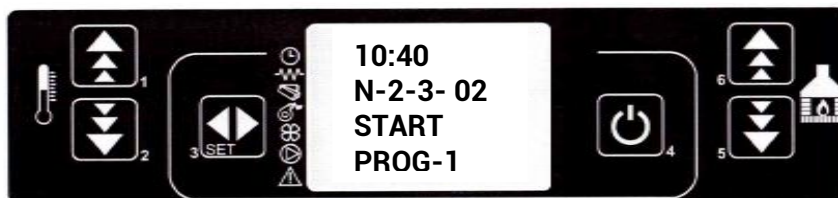

Фигура 53



Фигура 54

Притискаме бутон SET и с бутон 1 активираме (ON) или деактивираме (OFF) програма 1 за съответния ден в седмизата, като се започне от понеделник и се стигне до неделя, както е показано на на фигури 55 и 56. Преминаването от ден в ден се извършва с притискане на бутона SET.

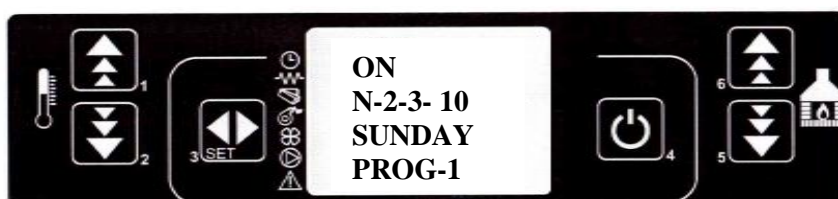

Фигура 55

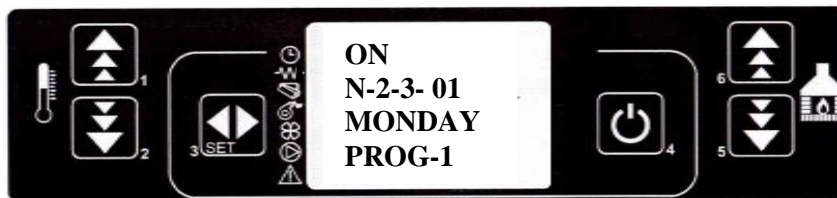

Фигура 56

С натискането на бутона SET се превключва на настройката на друга програма и активирането ѝ за всеки ден от седмицата поотделно (по същия начин, както е направено за програма 1). Същата процедура трябва да се направи и за останалите две програми (програми 3 и 4). Индикаторът за активиране на програмирането ще се покаже на дисплея.

Внимание: Деактивирайте ежедневната програма, ако искате да използвате седмично програмиране.

Уикенд програмиране

Уикендното програмиране ви позволява да програмирате, включвате и изключвате печката (два пъти дневно) през уикенда (събота и неделя). Активирайте програмирането за уикенда само ако денонощното програмиране е деактивирано.

Първите четири стъпки в програмирането са същите като при програмирането на деня (Фигури 42-45). Натиснете бутона 4, след това три пъти бутона 5 и дисплеят ще изглежда както е показано на Фигура 57.

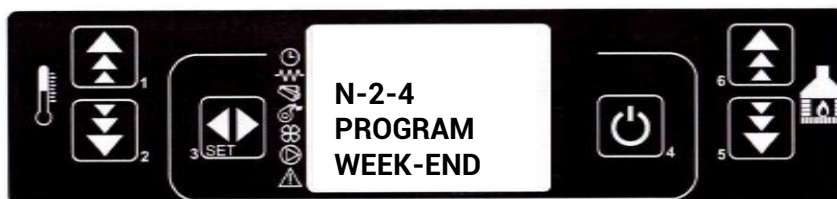

Фигура 57

С притискането на бутон SET активираме уикенд програмата, както е показано на фигура 58.

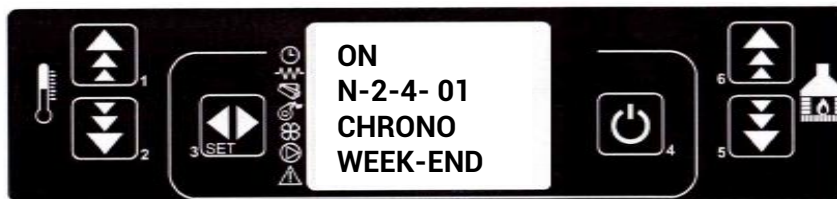

Фигура 58

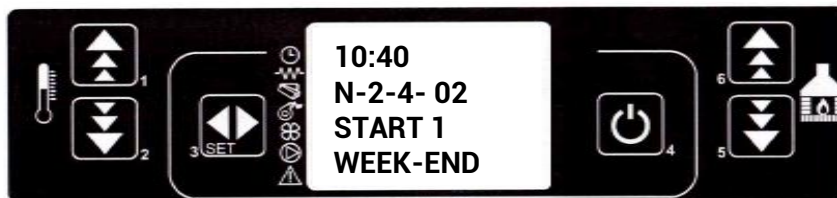

Фигура 59

С притискане на бутон SET, а след това с бутон 1 настройваме времето за първото запалване на печката, както е показано на фигура 59. С повторно притискане на бутона SET и с бутон 1 настройваме времето за гасене на печката и дисплеят ще изглежда като на фигура 60.



Фигура 60

Същата процедура е и за програмирането на втората уикенд програма - фигура 61 и 62.



Фигура 61



Фигура 62

След тези настройки можем да се върнем в главното меню, като притиснем бутон 4.

ПРЕДЛОЖЕНИЕ: За да избегнете объркване и нежелани операции за запалване и изключване, активирайте само една програма, ако не знаете точно какво искате да постигнете.

Деактивирайте ежедневната програма, ако искате да включите тази седмица. Програмата за уикенда винаги остава неактивна, ако се използва седмично в програмите 1, 2, 3 и 4.

Активирайте програмирането за уикенда само след деактивиране на седмичното програмиране.

15.4.4. Меню 03 – избран език

Дава възможност за избиране на език, който да ползвате.

ниво 1	ниво 2	Да се настрои с притискане на бутон SET
Меню 03 – ибиране на език		
	Меню 03-01 – италиански	Set
	Меню 03-02 – френски	Set
	Меню 03-03 – английски	Set
	Меню 03-04 – немски	Set

Забележка: Фабрично е настроен английски език, препоръчва се да не променят езика.

15.4.5. Меню 04 – модул STAND-BY

Когато се настрои (подаде) ON, се активира режимът "STAND-BY", който гаси пачкат, след което избраната температура се повишава с 4°C от зазаданата температура (T_{SET}) за време по-дълго от 2 минути.

След гасенето след такава настройка повторното запалване е възможно само когато са изпълнени следните условия:

$$T < T_{SET} - 4^{\circ}\text{C}$$

Внимание: Препоръчваме при промяната на 04 модела "STAND-BY" да се задържат фабричните настройки.

15.4.6. Меню 05 - режим на звуков сигнал

Избирайки опцията "OFF", акустичната сигнализация е деактивирана.

15.4.7. Меню 06 - първоначално зареждане

Позволява на пелетите да бъдат предварително напълнени в пещ, която е гасена и студена. Предпълненето на пелетите продължава 90 секунди. Започнете, като натиснете бутон 1 и завършите с 4. Не е необходимо да използвате това меню.

15.4.8. Меню 07 - състояние на пещта

С достъпа до това меню можете да видите текущото състояние на печката. Можете да видите температурата на димните газове, скоростта на димния двигател и др.

15.4.9. Меню 08 - технически настройки

Достъпът до това меню не е достъпен за потребителя.

15.5. АЛАРМИ

В случай на неправилна работа на пещта трябва да реагира контролорът, който да предупреди за определения вид на алармата. Предвидени са следните видове аларми:

Произход на алармата	Съобщение на дисплей
Сонда за температура на дима	PROBE EXHAUST
Наднвишаване на температурата на дима	HOT EXHAUST
Неуспешно запалване	NO LIGHTIN-
Гасене за времето на работта след липсата на пелети	NO PELLET
Недостатъчно захранване на мрежата	BLACK OUT
Безопасен пресостат на пепелта	FAILURE DEPRESS
Термостат за обща безопасност	SAFETY THERMAL
Повреда на мотора за димните газове	FAN FAILURE
Безопасност на пепелта	ALARM TRIAC CO.
Повреда на измервателя на протичането	PRESS WATER

Таблица 6

Всяко активиране на алармата предизвиква автоматичното гасене на пожар

Алармата е включена за 30 секунди, след като печта работи неправилно. Тя се анулира с натискане на бутона 4.

15.5.1. Аларма на сондата за температура на дима

Включва се в случай на повреда на датчика, когато се счупи или се изключи. По време на алармата печта изгасва.



Фигура 63

15.5.2. Аларма с превишаване на температурата на дима

Получава се в случай, когато сондата за дима констатира температура по-голяма 280°C. Дисплеят показва съобщение като на фигура 64.

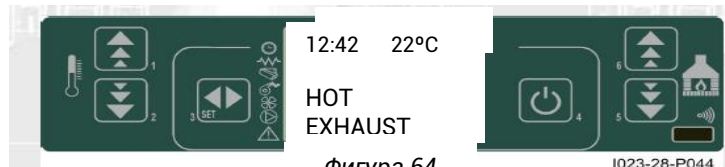

Фигура 64

15.5.3. Аларма за неуспешно запалване

Включва се, когато фазата за запалване е неуспешна.

Веднага се активира процедурата за гасене.



Фигура 65

15.5.4. Аларма за гасене по време на работата

Ако по време на работата се загаси пламъкът, а температурата на дима се намали под минимум прага на работа (45°C),

се активира алармата както на следната фигура:



Фигура 66

Веднага се активира процедурата на загасване.

15.5.5. Повтаряне на алармата за спиране на безопасността

Ако превключвателят за налягане (апаратът за входящ въздух) установи, че налягането е под прага на превключване на налягането, същата реагира, за да прекъсне захранването на охлюва. Извежда се съобщение "Натискане на алармата при натискане" и системата спира.



Фигура 67

15.5.6. Аларма за общ термостат

Ако термостатът за обща безопасност открие, че температурата е по-висока от прага на термостата, същият ще реагира да прекъсне захранването. Показва се съобщение **ALARM SAFETY THERMAL** и системата спира.

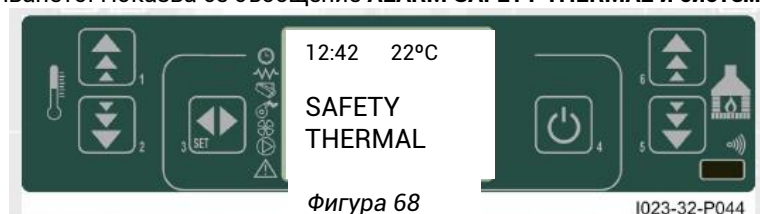

Фигура 68

Алармено прегряване на котела или на температурата на поставяните пелети: Тази аларма, когато температурата на котела или температурата на доставката на пелетите е твърде висока, тогава се появява съобщението "SAFETY THERMAL". Това е допълнително механично устройство за безопасност. За да се върнете към нормална работа, изчакайте печката да се охлади (за димния двигател). Това охлаждане продължава двадесет минути. След възстановяване на функцията на термостат за безопасност, която блокира работата на пещта (развинтване на пластмасовия капак и с ръка да притиснете бутона на термостата, докато не се чуе тих метален звук), който се намира на задната страна на печката, Фигура 69, и след това натиснете бутона 4 за 2-3 секунди, докато печката не се върне в положение "ON" (включено). Горният термостат блокира действието на печката, когато водата в пещта на котела загрява до 88°C, а долният, когато загрява до 80°C

ЗАБЕЛЕЖКА: Ако някоя от тези две задни аларми е активирана, проверете дали камерата не е запушена от пепел или коминът не е частично запушен.

Фигура 70 показва главния прекъсвач на пещта със свързващия кабел.



Фигура 69



Фигура 70.

15.5.7. Аларма при повреда на мотора за димните газове

В случай че моторът за димните газове се повреди, печката се спира и се появява съобщение и казва се роука **ALARM FAN FAILURE** като на горната фигура.

Веднага се активира процедурата на гасене.

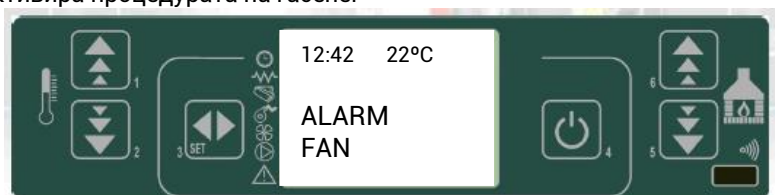

fig. 33

Фигура 71

1023-33-P044

15.5.8. Спиране на електрическа енергия (block-out)

След спиране на захранването в мрежата и в зависимост от въстоянието, в което се намира печката, могат да се появят следните възможности:

Предидшно състояние	Времето, през което няма електрическо захранване	Ново състояние
Загасена печка	Каквото и да било	Загасена печка
Запалване на печката	< 30 сек	Запалване на печката
Пълнене с пелети	< 30 сек	Пълнене с пелети
Чакане на пламъка	< 30 сек	Чакане на пламъка
Работа	< 30 сек	Работа
Чистене на котела	< 30 сек	Чистене на котела
Гасене на печката	< 30 сек	Гасене на печката

Таблица 7

Във всички случаи, когато продължителността на липсата на ток е повече от 30 секунди, пещта се изключва. Когато достигне до повторно захранване (ако прекъсването на захранването продължава повече от 30 секунди), на дисплея се появява следното съобщение:



Фигура 72

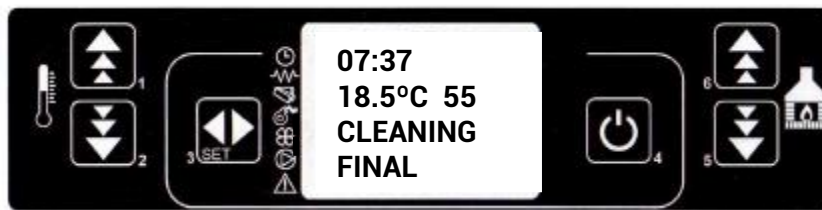

Фигура 73

Необходимо е алармата да бъде прекратена чрез натискане на бутон 4 за няколко секунди, така че дисплеят ще изглежда както на Фигура 73. След това димният двигател се включва и започва почистването на печта. След като завършите този процес, дисплеят ще изглежда както на фигура 74, а печката ще бъде готова за рестартиране.

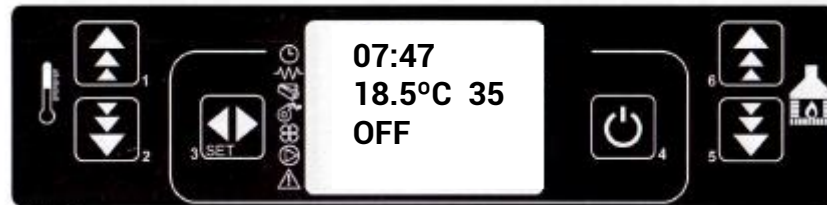

Фигура 74

15.6. СХЕМА НА СВЪРЗВАНЕ

Тук е показана типичната схема на свързване на контролера

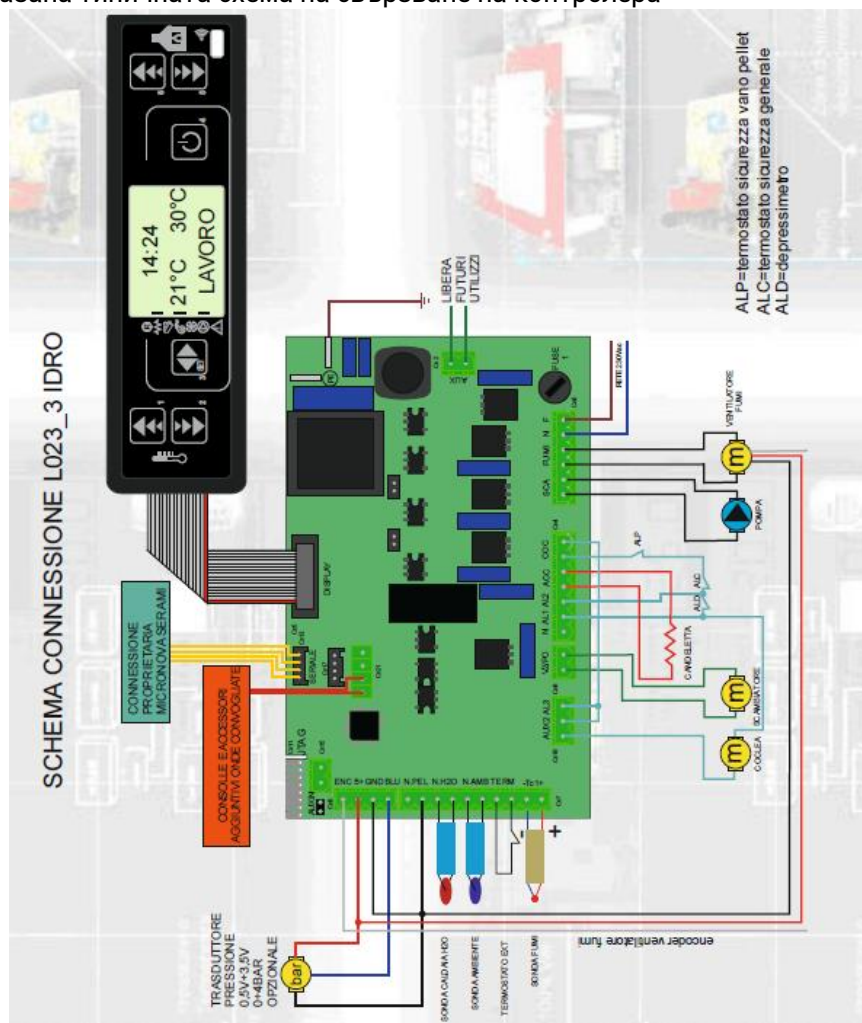

Фигура 75

16. МЕРКИ НА БЕЗОПАСНОСТ

Печката е оборудвана със следните устройства за безопасност:

РЕГУЛАТОР НА НАЛЯГАНЕ

Той проверява налягането в димния канал. Спира транспортната купчина на пелетата, когато дренажът е блокиран или когато става дума за налягане (вятър)

-СЕНЗОР ЗА ТЕМПЕРАТУРА НА ДИМНИ ГАЗОВЕ

Той измерва температурата на газовете и одобрява включването на печката или прекратява включването на печката, ако температурата на димните газове падне под програмираната стойност.

-ТЕРМОСТАТ НА КОНТАКТА НА РЕЗЕРВОАРА

Когато температурата надвиши зададената стойност за безопасност, работата на печката е прекъсната.

-ТЕРМОСТАТ НА КОНТАКТА В КОТЕЛА

Когато температурата надвиши зададената стойност за безопасност, работата на печката е прекъсната.

-СЕНЗОР ЗА ТЕМПЕРАТУРА НА ВОДАТА

Когато температурата на водата приближава стоп-температурата (85°C), сензорът задейства пещта за извършване на серия от охлаждащи цикли, или спира работата на пещта автоматично с "ЕКО-Стоп", за да се предотврати блокиране на описания по-горе описания капиларен сензора за температурата.

-ЕЛЕКТРИЧЕСКА БЕЗОПАСНОСТ

Печката е защитена от сериозна проблеми с еленергията с помощта на стандартни предпазители, които се намират в главния прекъсвач на задната страна на печката и на контролния панел – главното табло.

-ВЕНТИЛАТОР ЗА ДИМНИ ГАЗОВЕ

Ако вентилаторът спре, главното табло в този момент блокира подаването на пелети и се показва сигнал за аларма.

-ДВИГАТЕЛ С РЕДУКТОР

Когато редукторът спира да работи, печката продължава да работи, докато пламъкът поради липса на кислород не загасне и докато не се достигне минималното ниво на охлаждане.

- ВРЕМЕННО ПРЕКЪСВАНЕ НА ТОКА

След кратко прекъсване на тока печката автоматично преминава към охлаждане.

-НЕ СЕ ЗАПАЛВА

Когато при запалване на се получи пламък, печката преминава в състояние на аларма.

17. ПОВРЕДИ - ПРИЧИНИ - РЕШЕНИЯ

ПРОБЛЕМИ	ВЪЗМОЖНИ ПРИЧИНИ	РЕШЕНИЯ
Дървените гранули не се поставят в горивната камера.	<ol style="list-style-type: none">1. Резервоарът за дървени гранули е празен.2. Безкрайната спирала е блокирана.3. Редукционният двигател на безкрайната спирала е дефектен.4. Електронната карта е дефектна.	<ol style="list-style-type: none">1. Заредете резервоара2. Изпразнете резервоара и отблокирайте спиралата.3. Заменете редуктора4. Заменете електронната карта.
Огнят се гаси или печката автоматично се изключва.	<ol style="list-style-type: none">1. Резервоарът за дървени гранули е празен.2. Горивната камера не е снабдена с дървени гранули.3. Интервенция на сондата за сигурност на твърдостта на дървесните гранули.4. Вратата не е напълно затворена или матриците са износени.5. Неподходящи дървени гранули.6. Слаба доставка на дървени гранули.7. Горивната камера е замърсена.8. Коминът е блокиран.9. Повреда или неизправност на превключвателя за налягане.10. Двигателят на прахосмукачката е повреден.	<ol style="list-style-type: none">1. Напълнете резервоара с дървени гранули.2. Вижте предишното решение.3. Оставете печката напълно да се охлади и я включете отново. Ако проблемът продължава, свържете се с техническата служба.4. Затворете вратата или сменете вентилатора с оригинален.5. Променете вида дървени гранули и изберете типа, одобрен от производителя.6. Проверете дозирането и настройката.7. Почистете горивната камера съгласно инструкциите в инструкциите.8. Оставете димоотвода да се почисти.9. Сменете превключвателя за налягане.10. Проверете двигателя и евентуално го сменете.
Печката работи няколко минути и гасне.	<ol style="list-style-type: none">1. Фазата на включване не е приключила.2. Временен недостиг на еленергия.3. Канал за отвеждане на димните газове е запушен.4. Повреда или неизправност в температурната сонда.5. Свещта е повредена.	<ol style="list-style-type: none">1. Повторете включването.2. Вижте предишната инструкция.3. Почистете канализацията.4. Проверете или поставете сондата5. Проверете или подменете свещта.
Дървените гранули се отлагат в горивната камера. Стъклата на вратите са замърсени и пламъкът е слаб.	<ol style="list-style-type: none">1. Липса на въздух от изгарянето.2. Влажни или неадекватни дървесни гранули.3. Двигателят на смукателната система на дима е дефектен.	<ol style="list-style-type: none">1. Почистете горивната камера и проверете дали всички отвори са проходни. Извършете стандартното почистване на горивната камера и канализацията на комина. Уверете се, че въздушното захранване не е блокирано. Проверете състоянието на отделението за врата.2. Променете вида дървени гранули.3. Проверете двигателя и евентуално го сменете.
Моторът на прахосмукачката за дим не работи.	<ol style="list-style-type: none">1. Печката не получава електричество.2. Двигателят е повреден.3. Дънната платка е дефектна.4. Контролният панел не работи.	<ol style="list-style-type: none">1. Проверете захранването на електрозахранващата мрежа и безопасността на устойчивостта на топене.2. Проверете двигателя и кондензатора и евентуално заменете.3. Заменете електронната карта.4. Заменете контролния панел.
При автоматичен	<ol style="list-style-type: none">1. Термостатът се програмира на	<ol style="list-style-type: none">1. Задайте отново температурата на термостата.

режим печката непрекъснато работи на максимална мощност	<p>максимална позиция</p> <p>2. Термостатът за околния въздух винаги измерва студения въздух.</p> <p>3. Сондата, която измерва температурата, е повредена.</p> <p>4. Контролният панел е повреден или не работи.</p>	<p>2. Променете позицията на сондата.</p> <p>3. Проверете сондата и евентуално я сменете.</p> <p>4. Проверете контролния панел и евентуално го сменете.</p>
Печката не пали.	<p>1. Липса на електрически ток</p> <p>2. Сондата за дървени гранули е блокирана.</p> <p>3. Превключвателят за налягане не работи (регистрационните файлове са блокирани).</p> <p>4. Прахосмукачката за дим или димоотводът са запушени.</p>	<p>1. Уверете се, че щепселът е натиснат и главният превключвател е в положение "I".</p> <p>2. Отключете сондата, като повлияете термостата на гърба. Ако отново блокирате, сменете термостата.</p> <p>3. Поставете превключвателя за налягане.</p> <p>4. Почистете димоотвода или димоотводния канал.</p>

Tabela 8

18. ИНФОРМАЦИЯ, ОТНАСЯЩА СЕ ДО ДЕМОНТАЖА (ИЗХВЪРЛЯНЕТО) НА ПЕЦТА

Демонтажът и изхвърлянето на стари, употребявани пещи е отговорност на собственика на пещта.

Собственикът на печката трябва да спазва приложимите законови разпоредби на своята държава по отношение на безопасността и опазването на околната среда. Разглобяването и складирането на печката може да бъде поверено на трета страна, при условие че тя е дружество, упълномощено да събира и да се разпорежда с такива материали.

УКАЗАНИЕ: Във всички случаи трябва да спазвате приложимите законови разпоредби на страната, в която е инсталирана печката, във връзка с унищожаването на такива материали (артикули) и ако е необходимо, да съобщите за тяхното изхвърляне.

ВНИМАНИЕ

Пещта трябва да се изхвърли само когато камерата не работи и пещта е изключена от захранването (няма захранване).

- Отстранете всички електрически части,
- изхвърлете батериите на електронната карта и дистанционното управление в съответните контейнери в съответствие със стандартите,
- Разделете батериите, които се съхраняват от електронни карти,
- разглобявайте конструкцията на пещта с помощта на оторизирани дилъри

ВНИМАНИЕ

Хвърлянето на печка на обществени места представлява сериозен риск за хората и животните. В такива случаи собственикът винаги носи отговорност за нараняванията на хора и животни. Когато се демонтира пещта, знакът на ЕО, тази инструкция и всички други документи, отнасящи се до пещта, трябва да бъдат унищожени.